



CATALOGUE  
2025

# MATÉRIELS D'ENTRETIEN DES ESPACES EXTÉRIEURS

destinés aux professionnels du loisir  
et de l'hôtellerie de plein air





**CTD conçoit, fabrique et commercialise du matériel pour la protection de l'environnement depuis plus de 35 ans.**

Implantée à Guéreins (01), CTD propose une large gamme de matériels destinés à l'entretien des espaces verts (traitement, désherbage, arrosage), au traitement des arbres, à l'entretien de la voirie et du mobilier urbain (lavage haute pression), à la pulvérisation industrielle (traitement des toitures, entretien des bâtiments, désinsectisation, etc.), et à la désinfection.

**Une force commerciale** de 4 personnes assure la promotion du matériel et accompagne notre clientèle lors de démonstrations, journées professionnelles, salons.

**Un service après-vente intégré** gère un grand stock de pièces détachées et assure la réparation et l'entretien du matériel partout en France.

En tant que **partenaire privilégié du groupe EXEL-HOZELOCK**, CTD commercialise également des pulvérisateurs et du matériel d'arrosage destinés au jardinage ainsi que tous les accessoires et pièces de rechange des principales marques du groupe partenaire : LASER INDUSTRIE, BERTHOUD et HOZELOCK.

Forte de son expérience et de son **bureau d'étude**, CTD vous accompagne aussi dans tous les projets spéciaux liés à nos spécialités comme la pulvérisation viticole, le désherbage ferroviaire, le déverglace, le traitement agricole, etc.





**YVMO est concepteur et fabricant français de matériels de motoculture depuis plus de 50 ans.**

Implantée à Montmerle-sur-Saône (01), YVMO propose une large gamme de matériels destinés au désherbage mécanique des allées, à l'entretien du gazon naturel (enfouissage, engazonnage, aération, défeutrage), à l'entretien du gazon synthétique (nettoyage, décompactage) et au nettoyage des plages.

**Une force commerciale** de 4 personnes assure la promotion du matériel et accompagne notre clientèle lors de démonstrations, journées professionnel, salons.

**Un service après-vente intégré** gère un grand stock de pièces détachées et assure la réparation et l'entretien du matériel partout en France.

Du matériel pour la création à celui pour l'entretien des espaces paysagers et sportifs, qu'ils soient stabilisés, enherbés, synthétiques ou sablés, YVMO trouve et propose **des solutions à chacun des besoins** émis par les collectivités et paysagistes.

Fiables, pratiques et innovantes, **nos machines sont conçues pour durer** et vous aider à s'adapter aux changements et nouvelles pratiques de notre activité notamment la loi Labbé intégrant le zéro phyto dans l'espace public.





**VF Group gère les activités des sociétés CTD et YVMO. Son siège social est basé à Guéreins, au nord de Lyon.**

VF Group avance depuis **plus de 30 ans** avec la même exigence : apprendre, maîtriser et parfaire ses expériences, ses compétences et la qualité de ses produits dans le domaine des espaces verts et de la lutte contre les incendies.

Le groupe est devenu **un acteur incontournable pour le matériel d'entretien des espaces verts** (désherbage mécanique, arrosage des massifs, traitement des arbres, nettoyage du mobilier urbain, préparation et entretien des sols).

Il est **également reconnu dans le monde entier** pour ces matériels de lutte contre l'incendie grâce à des systèmes de dosage électroniques innovant et ses groupes d'extinction incendie de nouvelle génération ultra performants.

Favorisant innovation et vision à long terme, VF Group diversifie ses activités et étend son **rayonnement géographique de la France à l'international**.

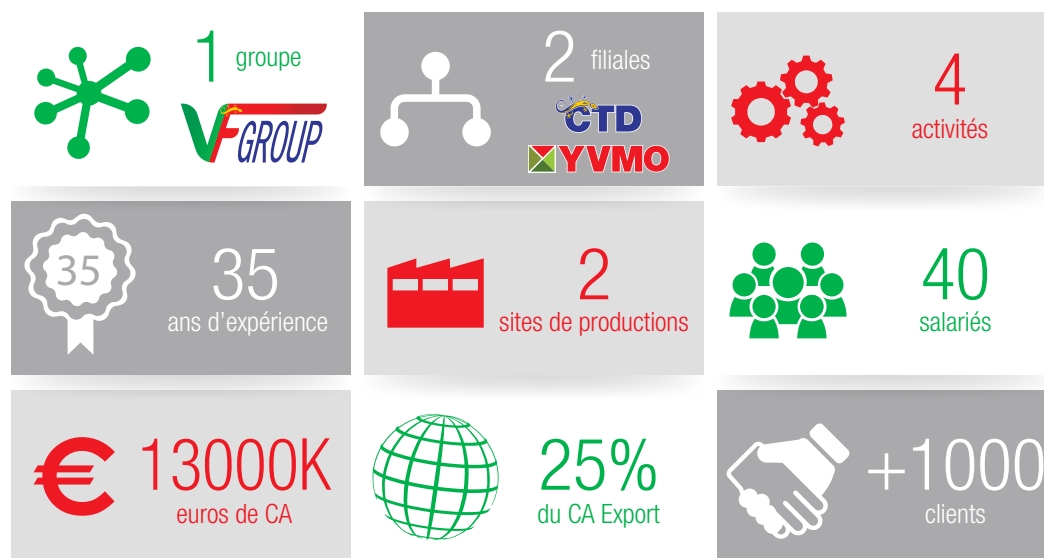

### Atouts du groupe



#### RELATION CLIENT

4 commerciaux  
Démonstrations et formations sur site  
Devis personnalisés  
Accompagnement aux journées PRO



#### BUREAU D'ÉTUDE

Conception sur mesure  
5% du CA en R&D  
Logiciel C.A.O. & 3D  
Documentations techniques personnalisées



#### QUALITÉ

ISO 9001 2015  
Indicateurs de suivi de performance  
Station d'essais



#### SAV

Assistance téléphonique  
Intervention sur site  
Entretien du matériel  
Service Pièces Détachées

**ENTRETIEN DES MASSIFS ET DES FLEURS**



**NETTOYAGE DES BÂTIMENTS**



**DÉSHÉBAGE DES SOLS**



**ENTRETIEN DES TERRAINS SABLÉS**



**LUTTE CONTRE L'INCENDIE**







# **ENTRETIEN DES MASSIFS ET DES FLEURS**



LES PULVÉRISATEURS DE MARQUE BERTHOUD sont adaptés pour les traitements à usages intensifs et professionnels.

## Pulvérisateur à main à pression préalable



### Elyte 8 pro

Capacité utile	6 litres
Joints	Nitrile
Pompe	Mise en pression manuelle fixe et excentrée
Tige de pompe	Aluminium
Tubulure	Tournante
Garantie	5 ans
<b>Code</b>	<b>100-000-025</b>

## Pulvérisateur à dos à pression entretenue

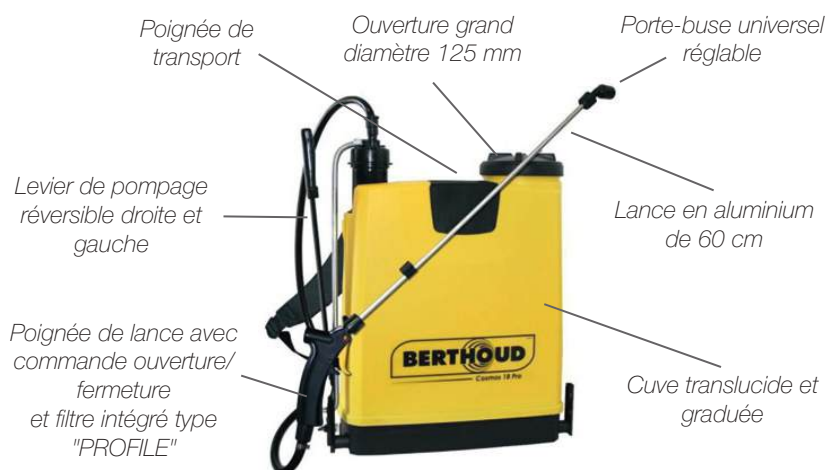

### Cosmos 18

Capacité utile	18 litres
Fond de cuve	Incliné
Pompe	Haute performance jusqu'à 6 bar de pression avec mélangeur de produit intégré
Maintien	Bretelles renforcées en mousse et ajustables
++	Equipé d'un régulateur de pression 1 bar, idéal pour un dosage constant
Garantie	5 ans
<b>Code</b>	<b>100-000-051</b>



### Vermorel 1800

Capacité utile	16 litres
Joints	Viton
Pompe	A membranes et à pistons curviligne haute performance jusqu'à 5 bar de pression
Maintien	Armature dorsale ergonomique épousant la forme du dos
++	Equipé d'un régulateur de pression de 1 bar pour un dosage constant
Garantie	5 ans
<b>Code</b>	<b>100-002-592</b>



Retrouvez l'ensemble des produits dans le catalogue **BERTHOUD** disponible chez **CTD**



LES PULVÉRISATEURS DE MARQUE HOZELOCK sont adaptés pour une application multiusage : désherber, protéger les plantes et les nourrir. Une gamme complète facile d'utilisation, confortable et pratique.

## Pulvérisateur à main à pression préalable



### Pulsar plus 7L

Capacité utile	5 litres
Pompe	Mise en pression manuelle fixe
Soupape de sécurité	3 bar
Poignée	Filtre intégré
Garantie	3 ans
<b>Code</b>	<b>100-003-496</b>

## Pulvérisateur à dos à pression entretenue



### Pulsar plus 16 L

Capacité utile	16 litres
Pression	Régulateur de pression 1 bar
Buse	Multi-jets (3 jets possibles)
++	Livré avec un filtre et un mélangeur, réversible pour les gauchers et les droitiers
Garantie	3 ans
<b>Code</b>	<b>100-003-540</b>

## Pulvérisateur électrique



### Pulsar 15 L

Capacité utile	15 litres
Poignée	Filtre intégré
Interrupteur	On / Off
Pression	3 niveaux : 1 bar, 3 bar et une position pour le haut débit
Autonomie batterie	Entre 2,5 heures et 4,5 heures, selon le niveau de pression utilisé
Temps de charge	4 heures (indicateur de charge)
Garantie	2 ans
<b>Code</b>	<b>100-001-793</b>



Retrouvez l'ensemble des produits dans le catalogue **HOZELOCK** disponible chez **CTD**



**TURBINE ÉLECTRIQUE PORTATIVE AUTONOME** - Pulvérisateur adapté aux traitements des nuisibles (chenilles processionnaires sur arbres et arbustes) et permettant une double utilisation grâce à sa lance ou son pulvérisateur. Fourni avec des raccords rapides pour faciliter le changement de matériels.

### Caractéristiques



### Modèle portatif

Energie	Électrique
Pression	3 - 5 bar sélectionnables via interrupteur
Débit	de 1,5 à 2,9 l/min
Volume d'air	11 m <sup>3</sup> /min
Vitesse	54 m/s
Autonomie	3,5 heures
Temps de recharge	2 heures
Dimensions (mm) L x l x h	210 x 330 x h 485
<b>Code</b>	<b>ST-MAESTRALE</b>

### Exemples d'utilisations





**UNITÉ AUTONOME D'ARROSAGE ADAPTABLE** rapidement dans une benne ou un plateau de véhicule grâce à son système de calage par bras télescopiques.

## Caractéristiques



## Modèles autonomes PE

🌊 Cuve polyéthylène sans cloisons anti-vagues 🌊

Capacité cuve	200 litres	300 litres	400 litres
Dimensions (mm) L x l x h	1000 x 1200 x 990	1000 x 1320 x 1065	1000 x 1320 x 1265
<b>VERSION THERMIQUE WX10</b>			
Code	<b>E295102030</b>	<b>E295103030</b>	<b>E295104030</b>
<b>VERSION ELECTRIQUE 12V</b>			
Code	<b>E295702011</b>	<b>E295703011</b>	<b>E295704011</b>

## Accessoires montés en option

	Code
Enrouleurs + tuyau sans lance	
Enrouleur LC arrosage manuel + 25 m de tuyau ø19	<b>A2702519B</b>
Enrouleur LC arrosage manuel + 50 m de tuyau ø19	<b>A2705019B</b>
Enrouleur arrosage manuel + 25 m de tuyau ø19	<b>A2102519B-A</b>
Enrouleur arrosage manuel + 50 m de tuyau ø19	<b>A2105019B-A</b>
Enrouleurs à rappel automatique + tuyau sans lance	
Enrouleur arrosage automatique + 20 m de tuyau ø19	<b>A2202019B</b>
Enrouleur arrosage automatique + 40 m de tuyau ø19	<b>A2204019B</b>
Divers	
Boule anti-vagues ø210 pour cuve (1 boule pour 7 litres)	<b>A2600006</b>
Kit remplissage avec raccord incendie Ø45	<b>A2600011</b>
Kit remplissage avec raccord incendie Ø45 + 5 m tuyau pompiers	<b>A2600004</b>
Convertisseur 48-12V pour installation sur véhicule électrique	<b>A2600013</b>

	Code
Lances	
Lance d'arrosage avec poignée à levier - lg : 60 cm	<b>A2400005</b>
Lance d'arrosage avec robinet manuel - lg : 60 cm	<b>A2400001</b>
Lance d'arrosage avec robinet manuel - lg : 120 cm	<b>A2400009</b>
Lance d'arrosage télescopique coudée - lg : 1,50 m à 2,50 m (angle 35°)	<b>A2400002</b>
Lance d'arrosage télescopique courbée - lg : 1,45 m à 2,45 m (angle 135°)	<b>A2400003</b>

\* LC = version entrée de gamme



**UNITÉ AUTONOME BASIQUE ET ADAPTABLE** sur de nombreux véhicules utilitaires ou sur remorques pour l'arrosage des massifs et des fleurs.

## Caractéristiques



	Motopompe	Pression maximale	Débit maximum
VERSION THERMIQUE	Essence HONDA WX10	2,5 bar	40 L/min
VERSION ELECTRIQUE	EVERFLO EF7000	3,4 bar	24 L/min

## Modèles autonomes PE

🌊 *Cuve polyéthylène sans cloisons anti-vagues* 🌊

Capacité cuve	500 litres	800 litres	1000 litres	1500 litres
Dimensions (mm) L x l x h	1745 x 750 x 900	1845 x 900 x 1100	2050 x 950 x 1200	2050 x 950 x 1200
VERSION THERMIQUE WX10				
Code	<b>E255105030LC</b>	<b>E255108030LC</b>	<b>E255110030LC</b>	<b>E255115030LC</b>
VERSION ELECTRIQUE 12V				
Code	<b>E255705011LC</b>	<b>E255708011LC</b>	<b>E255710011LC</b>	<b>E255715011LC</b>

## Accessoires montés en option

	Code
Enrouleurs + tuyau sans lance	
Enrouleur LC arrosage manuel + 25 m de tuyau ø19	<b>A2702519C</b>
Enrouleur LC arrosage manuel + 50 m de tuyau ø19	<b>A2705019C</b>
Lances	
Lance d'arrosage avec poignée à levier - lg : 60 cm	<b>A2400005</b>
Lance d'arrosage avec robinet manuel - lg : 60 cm	<b>A2400001</b>
Lance d'arrosage avec robinet manuel - lg : 120 cm	<b>A2400009</b>
Lance d'arrosage télescopique coudée - lg : 1,50 m à 2,50 m (angle 35°)	<b>A2400002</b>
Lance d'arrosage télescopique courbée - lg : 1,45 m à 2,45 m (angle 135°)	<b>A2400003</b>
Divers	
Boule anti-vagues ø210 pour cuve (1 boule pour 7 litres)	<b>A2600006</b>
Boule anti-vagues ø370 pour cuve (1 boule pour 40 litres)	<b>A2600005</b>

## Exemple d'utilisation



\* LC = version entrée de gamme



**UNITÉ AUTONOME ADAPTABLE** sur de nombreux véhicules, réservée à un arrosage intensif et personnalisable avec de nombreuses options.

## Caractéristiques

**Disponible en double fonction : arrosage | HP**

	Motopompe	Pression maximale	Débit maximum
VERSION THERMIQUE	Essence HONDA WX10	2,5 bar	40 L/min
VERSION THERMIQUE	Essence HONDA WX15	4 bar	60 L/min
VERSION ELECTRIQUE	EVERFLO EF7000	3,4 bar	24 L/min

## Modèles autonomes PE

### Cuve polyéthylène sans cloisons anti-vagues

Capacité cuve	500 litres	1000 litres
Dimensions (mm L x l x h)	1640 x 910 x 1100	1950 x 1120 x 1500

#### VERSION THERMIQUE WX10

Code	E255105030	E255110030
------	------------	------------

#### VERSION ELECTRIQUE 12V

Code	E255705011	E255710011
------	------------	------------

## Modèles autonomes PFV

### Cuve polyester avec cloisons anti-vagues

Capacité cuve	600 litres	800 litres	1000 litres	1500 litres	2000 litres
Dimensions (mm L x l x h)	1915 x 1125 x 755	2125 x 1160 x 755	2500 x 950 x 1120	2655 x 1110 x 1280	2655 x 1110 x 1500

#### VERSION THERMIQUE WX15

Code	E265206030-A	E265208030-A	E265210030-A	E265215030-A	E265220030-A
------	--------------	--------------	--------------	--------------	--------------

#### VERSION ELECTRIQUE 12V

Code	E265706030-A	E265708030-A	E265710011-A	E265715011-A	E265720011-A
------	--------------	--------------	--------------	--------------	--------------

Autres capacités sur demande

## Accessoires montés en option

	Enrouleurs + tuyau sans lance	Code
	Enrouleur LC arrosage manuel + 25 m de tuyau ø19	<b>A2702519C</b>
	Enrouleur LC arrosage manuel + 50 m de tuyau ø19	<b>A2705019C</b>
	Enrouleur arrosage manuel + 25 m de tuyau ø19	<b>A2102519C-A</b>
	Enrouleur arrosage manuel + 50 m de tuyau ø19	<b>A2105019C-A</b>
	Enrouleurs à rappel automatique + tuyau sans lance	
	Enrouleur arrosage automatique + 20 m de tuyau ø19	<b>A2202019C</b>
	Enrouleur arrosage automatique + 40 m de tuyau ø19	<b>A2204019C</b>
	Lances	
	Lance d'arrosage avec poignée à levier - lg : 60 cm	<b>A2400005</b>
	Lance d'arrosage avec robinet manuel - lg : 60 cm	<b>A2400001</b>
	Lance d'arrosage avec robinet manuel - lg : 120 cm	<b>A2400009</b>
	Lance d'arrosage télescopique coudée - lg : 1,50 m à 2,50 m (angle 35°)	<b>A2400002</b>
Lance d'arrosage télescopique courbée - lg : 1,45 m à 2,45 m (angle 135°)	<b>A2400003</b>	

	Options montages spécifiques	Code
	Montage d'une 2 <sup>ème</sup> Pompe HP 140 bar pour fonction lavage	<b>A3600003</b>
	Montage d'une 2 <sup>ème</sup> Pompe HP 200 bar pour fonction lavage	<b>A3600004</b>
	Divers	
	Réhausse pour chariot élévateur	<b>A2600014</b>
	Kit d'aspiration extérieure pour pompe WX10 longueur 6 m	<b>A2600001</b>
	Kit d'aspiration extérieure pour pompe WX15 longueur 6 m	<b>A2600002</b>
	Kit remplissage avec raccord incendie Ø45	<b>A2600011</b>
	Kit remplissage avec raccord incendie Ø45 + 5 m tuyau pompiers	<b>A2600004</b>
	Boule anti-vagues ø210 pour cuve (1 boule pour 7 litres)	<b>A2600006</b>
	Boule anti-vagues ø370 pour cuve (1 boule pour 40 litres)	<b>A2600005</b>
Convertisseur 48-12V pour installation sur véhicule électrique	<b>A2600013</b>	

\* LC = version entrée de gamme



REMORQUE D'ARROSAGE avec cuve montée sur essieu agricole 25 km/h, avec éclairage normalisé.



## Caractéristiques



## Modèles remorques PFV

	Cuve polyester avec cloisons anti-vagues	
Capacité cuve	600 litres	1000 litres
Dimensions (mm) L x l x h	3250 x 1500 x 1100	3600 x 1650 x 1200
<b>VERSION THERMIQUE WX15</b>		
<b>Code</b>	<b>E285206030</b>	<b>E285210030</b>
<b>VERSION ELECTRIQUE 12V</b>		
<b>Code</b>	<b>E285706011</b>	<b>E285710011</b>
<b>VERSION X40 - TRANSMISSION À CARDAN</b>		
<b>Code</b>	<b>E285206060</b>	<b>E285210060</b>
<b>VERSION TRANSPORT D'EAU - SANS MOTOPOMPE</b>		
<b>Code</b>	<b>E080006000</b>	<b>E080010000</b>

Autres capacités sur demande - Possibilité d'avoir des cuves cylindriques Galva sur demande

## Accessoires montés en option

		Code
	Enrouleurs + tuyau sans lance	
	Enrouleur LC arrosage manuel + 25 m de tuyau ø19	<b>A2702519M</b>
	Enrouleur LC arrosage manuel + 50 m de tuyau ø19	<b>A2705019M</b>
	Enrouleur arrosage manuel + 25 m de tuyau ø19	<b>A2102519M-A</b>
	Enrouleur arrosage manuel + 50 m de tuyau ø19	<b>A2105019M-A</b>
	Enrouleurs à rappel automatique + tuyau sans lance	
	Enrouleur arrosage automatique + 20 m de tuyau ø19	<b>A2202019M</b>
	Enrouleur arrosage automatique + 40 m de tuyau ø19	<b>A2204019M</b>
	Options montages spécifiques	
	Montage d'une 2 <sup>ème</sup> Pompe HP 140 bar pour fonction lavage	<b>A3600003</b>
	Montage d'une 2 <sup>ème</sup> Pompe HP 200 bar pour fonction lavage	<b>A3600004</b>

		Code
	Divers	
	Kit d'aspiration extérieure pour pompe WX15 longueur 6 m	<b>A2600002</b>
	Kit remplissage avec raccord incendie Ø45	<b>A2600011</b>
	Kit remplissage avec raccord incendie Ø45 + 5 m tuyau pompiers	<b>A2600004</b>
	Lances	
	Lance d'arrosage avec poignée à levier - lg : 60 cm	<b>A2400005</b>
	Lance d'arrosage avec robinet manuel - lg : 60 cm	<b>A2400001</b>
	Lance d'arrosage avec robinet manuel - lg : 120 cm	<b>A2400009</b>
	Lance d'arrosage télescopique coudée - lg : 1,50 m à 2,50 m (angle 35°)	<b>A2400002</b>
	Lance d'arrosage télescopique courbée - lg : 1,45 m à 2,45 m (angle 135°)	<b>A2400003</b>

\* LC = version entrée de gamme



**REMORQUE D'ARROSAGE** avec cuve montée sur essieu routier 80 km/h, homologuée route.



## Caractéristiques



## Modèles remorques PFV

	Cuve polyester avec cloisons anti-vagues				
Capacité cuve	400 litres	600 litres	600 litres	1000 litres	1000 litres
Freinage	NON			OUI	
Frein de parking	NON			OUI	
Timon	Articulé	V	Articulé	V	Articulé
Dimensions (mm) L x l x h	2250 x 1600 x 1250			4100 x 1635 x 1500	
<b>VERSION THERMIQUE WX15</b>					
Code	<b>E275204030A</b>	<b>E275206030V</b>	<b>E275206030A</b>	<b>E275210030V</b>	<b>E275210030A</b>
<b>VERSION ELECTRIQUE 12V</b>					
Code	<b>E275704011A</b>	<b>E275706011V</b>	<b>E275706011A</b>	<b>E275710011V</b>	<b>E275710011A</b>
<b>VERSION TRANSPORT D'EAU - SANS MOTOPOMPE</b>					
Code	<b>E070004000A</b>	<b>E070006000V</b>	<b>E070006000A</b>	<b>E070010000V</b>	<b>E070010000A</b>

Autres capacités sur demande

## Accessoires montés en option

	Code
Enrouleurs + tuyau sans lance	
Enrouleur LC arrosage manuel + 25 m de tuyau Ø19	<b>A2702519M</b>
Enrouleur LC arrosage manuel + 50 m de tuyau Ø19	<b>A2705019M</b>
Enrouleur arrosage manuel + 25 m de tuyau Ø19	<b>A2102519M-A</b>
Enrouleur arrosage manuel + 50 m de tuyau Ø19	<b>A2105019M-A</b>
Enrouleurs à rappel automatique + tuyau sans lance	
Enrouleur arrosage automatique + 20 m de tuyau Ø19	<b>A2202019M</b>
Enrouleur arrosage automatique + 40 m de tuyau Ø19	<b>A2204019M</b>
Options montages spécifiques	
Montage d'une 2 <sup>ème</sup> Pompe HP 140 bar pour fonction lavage	<b>A3600003</b>
Montage d'une 2 <sup>ème</sup> Pompe HP 200 bar pour fonction lavage	<b>A3600004</b>

	Code
Divers	
Kit d'aspiration extérieure pour pompe WX15 longueur 6 m	<b>A2600002</b>
Kit remplissage avec raccord incendie Ø45	<b>A2600011</b>
Kit remplissage avec raccord incendie Ø45 + 5 m tuyau pompiers	<b>A2600004</b>
Lances	
Lance d'arrosage avec poignée à levier - lg : 60 cm	<b>A2400005</b>
Lance d'arrosage avec robinet manuel - lg : 60 cm	<b>A2400001</b>
Lance d'arrosage avec robinet manuel - lg : 120 cm	<b>A2400009</b>
Lance d'arrosage télescopique coudée - lg : 1,50 m à 2,50 m (angle 35°)	<b>A2400002</b>
Lance d'arrosage télescopique courbée - lg : 1,45 m à 2,45 m (angle 135°)	<b>A2400003</b>

\* LC = version entrée de gamme



## Enrouleurs



Dévidoirs + tuyau + lances		Code
Dévidoir automatique Auto Reel mural - longueur 20 mètres	1	100-000-866
Dévidoir automatique Auto Reel mural - longueur 25 mètres	1	100-000-873
Dévidoir automatique Auto Reel mural - longueur 30 mètres	1	100-000-880
Dévidoir automatique Auto Reel mural - longueur 40 mètres	2	100-001-145
Dévidoir automatique Auto Reel mural - longueur 30 mètres Grand débit flowmax	2	100-001-154
Grand dévidoir chariot métal nu	3	100-001-028
Grand dévidoir chariot métal avec 30 mètres de tuyau diamètre 19 mm	4	100-001-031
Grand dévidoir chariot métal avec 25 mètres de tuyau diamètre 15 mm	5	100-001-032

## Tuyaux



Tuyaux d'arrosage		Code
Tuyau d'arrosage hybride TUFFHOZE de 12,5 mètres + raccords aquastop + lance	1	100-004-665
Tuyau d'arrosage hybride TUFFHOZE de 25 mètres + raccords aquastop + lance	1	100-004-669
Tuyau d'arrosage hybride TUFFHOZE de 35 mètres + raccords aquastop + lance	1	100-004-673
Tuyau d'arrosage extensible WONDERHOZE de 15 mètres + raccords aquastop + lance	2	100-101-259
Tuyau d'arrosage extensible WONDERHOZE de 30 mètres + raccords aquastop + lance	2	100-101-261
Tuyau d'arrosage Tricoflex SUPER ULTIMATE de 25 mètres diamètre 19 mm nu	3	100-000-168
Tuyau d'arrosage Tricoflex SUPER ULTIMATE de 50 mètres diamètre 19 mm nu	4	100-002-796
Tuyau d'arrosage Tricoflex ULTRAFLEX de 25 mètres diamètre 19 mm nu	5	100-000-121
Tuyau d'arrosage Tricoflex ULTRAFLEX de 50 mètres diamètre 19 mm nu	6	100-000-123
Tuyau d'arrosage Tricoflex ULTRAMAX de 25 mètres diamètre 19 mm nu	7	100-000-091
Tuyau d'arrosage Tricoflex ULTRAMAX de 50 mètres diamètre 19 mm nu	8	100-000-094



Retrouvez l'ensemble des produits dans le catalogue **HOZELOCK** disponible chez **CTD**



## Lances



Lances		Code
Lance d'arrosage 3 en 1	①	100-100-224
Pistolet d'arrosage métal Jet Plus	②	100-001-240
Pistolet d'arrosage métal Multi Plus	③	100-001-243
Pistolet d'arrosage métal Jet spray gamme PRO	④	100-001-246
Pistolet d'arrosage métal Multi Spray gamme PRO	⑤	100-001-253
Lance d'arrosage Spray Plus 90 cm	⑥	100-001-274
Lance télescopique d'arrosage Plus 140 cm	⑦	100-001-287

## Raccords



Raccords		Code
Raccord d'arrosage Pro métal - diamètre 12,5 mm et 15 mm	①	100-000-473
Raccord d'arrosage Pro métal - diamètre 15 mm et 19 mm	②	100-000-481
Raccord d'arrosage AquaStop Pro métal - diamètre 12,5 mm et 15 mm	③	100-000-477
Raccord d'arrosage AquaStop Pro métal - diamètre 15 mm et 19 mm	④	100-000-504

## Motopompes



Motopompes		Code
Motopompe arrosage électrique 12 V à engrenages - 46 L/min - 2 bar - 32 A	①	E205700011
Motopompe arrosage électrique 12 V à membranes - 26 L/min - 3,5 bar - 15 A	②	E201700011
Motopompe arrosage électrique 24 V à membranes - 26 L/min - 3,5 bar - 9,5 A	③	E201700012
Motopompe arrosage thermique HONDA WX10 - 140 L/min - 3,6 bar	④	E205100030
Motopompe arrosage thermique HONDA WX15 - 240 L/min - 4 bar	⑤	E205200030
Motopompe arrosage thermique HONDA WB20 - 600 L/min - 3,2 bar	⑥	E205300030



# ***NETTOYAGE DES BÂTIMENTS***



**CHARIOT** avec motopompe de lavage haute pression professionnelle, pratique et maniable, pour nettoyer dans les lieux non accessibles en véhicules.

## Caractéristiques

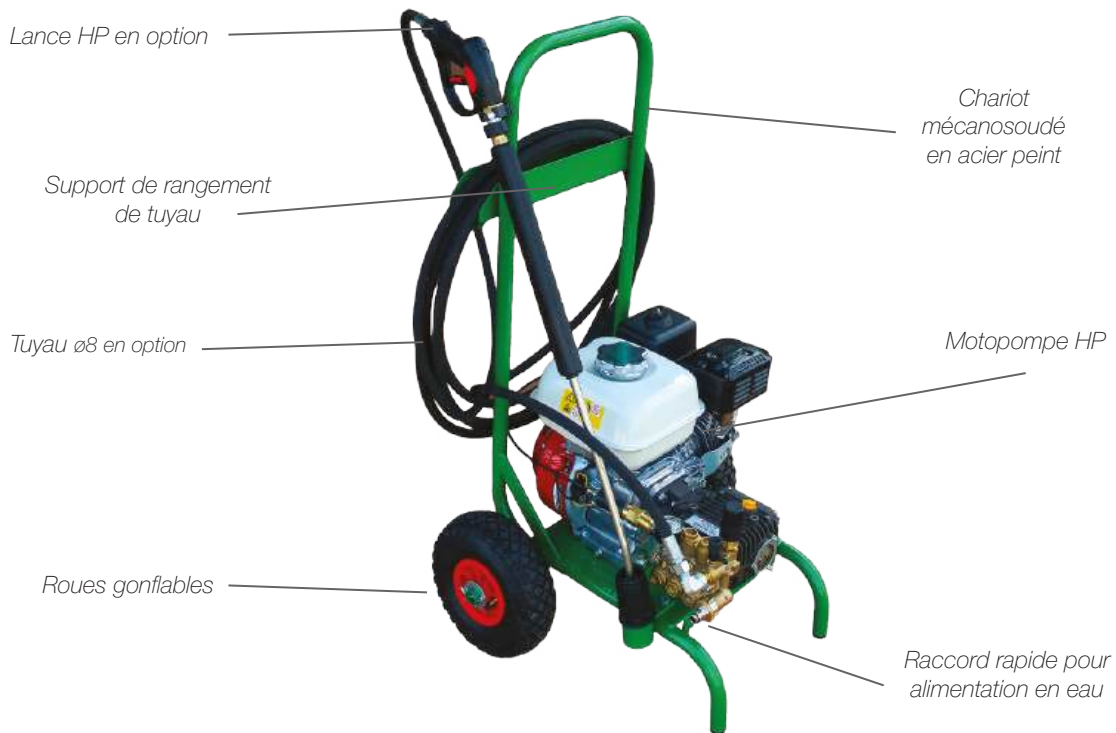

### Modèle thermique 12-140

Moteur	Essence - HONDA GX 160
Type de pompe	Pompe à pistons
Pression maximale	140 bar
Débit maximum	12 L/min
<b>Code</b>	<b>E334100033</b>

### Modèle thermique 15-200

Moteur	Essence - HONDA GX 340
Type de pompe	Pompe à pistons
Pression maximale	200 bar
Débit maximum	15 L/min
<b>Code</b>	<b>E334100036</b>

### Accessoires montés en option

Tuyaux	Code
10 mètres de tuyau ø8/250 bar + 2 raccords M/F	<b>A3001008S</b>
15 mètres de tuyau ø8/250 bar + 2 raccords M/F	<b>A3001508S</b>
20 mètres de tuyau ø8/250 bar + 2 raccords M/F	<b>A3002008S</b>
25 mètres de tuyau ø8/250 bar + 2 raccords M/F	<b>A3002508S</b>
Enrouleurs + tuyau sans lance	
Enrouleur HP LC manuel + 10 m de tuyau ø8/250 bar	<b>A3701008S</b>
Enrouleur HP LC manuel + 20 m de tuyau ø8/250 bar	<b>A3702008S</b>
Lances	
Lance HP complète avec brosse rotative	<b>A3400002</b>
Lance HP complète avec buse jet plat 140 bar	<b>A3400001</b>
Lance HP complète avec buse jet plat 200 bar	<b>A3400009</b>
Lance HP complète avec jet rotatif	<b>A3400003</b>

\* LC = version entrée de gamme

### Exemple d'utilisation





**UNITÉ AUTONOME ADAPTABLE** sur de nombreux véhicules pour un usage intensif et personnalisable avec de nombreuses options.

## Caractéristiques

Cuve polyéthylène (existe également en polyester)

Anneau de grutage

Vidange totale + filtration à cartouche

Châssis mécanosoudé en acier peint

Enrouleur métallique en option

Disponible en double fonction : arrosage | HP

Motopompe HP

Lance en option

	Moteur	Pression maximale	Débit maximum
VERSION THERMIQUE 12-140	Essence HONDA GX160QX	140 bar	12 L/min
VERSION THERMIQUE 15-200	Essence HONDA GX340QX	200 bar	15 L/min
VERSION THERMIQUE 16-250	Essence HONDA GX390QXE	250 bar	16 L/min

## Modèles autonomes PE

🌊 Cuve polyéthylène sans cloisons anti-vagues 🌊

Capacité cuve	200 litres	500 litres	1000 litres
Dimensions (mm) L x l x h	1000 x 905 x 600	1640 x 910 x 1100	1950 x 1120 x 1500
VERSION THERMIQUE 12-140			
Code	E354102033	E354105033	E354110033
VERSION THERMIQUE 15-200			
Code	E354202036	E354205036	E354210036
VERSION THERMIQUE 16-250			
Code	E354302037	E354305037	E354310037

## Modèles autonomes PFV

🌊 Cuve polyester avec cloisons anti-vagues 🌊

Capacité cuve	600 litres	800 litres	1000 litres
Dimensions (mm) L x l x h	1915 x 1125 x 755	2125 x 1160 x 755	2500 x 950 x 1120
VERSION THERMIQUE 12-140			
Code	E364106033-A	E364108033-A	E364110033-A
VERSION THERMIQUE 15-200			
Code	E364206036-A	E364208036-A	E364210036-A
VERSION THERMIQUE 16-250			
Code	E364306037-A	E364308037-A	E364310037-A

Autres capacités sur demande

## Accessoires montés en option

Tuyaux	Code
10 mètres de tuyau ø8/250 bar + 2 raccords M/F	A3001008S
15 mètres de tuyau ø8/250 bar + 2 raccords M/F	A3001508S
20 mètres de tuyau ø8/250 bar + 2 raccords M/F	A3002008S
25 mètres de tuyau ø8/250 bar + 2 raccords M/F	A3002508S
30 mètres de tuyau ø8/250 bar + 2 raccords M/F	A3003008S
50 mètres de tuyau ø8/250 bar + 2 raccords M/F	A3005008S
Enrouleurs + tuyau sans lance	
Enrouleur HP manuel + 10 m de tuyau ø8/200 bar	A3101008C-A
Enrouleur HP manuel + 20 m de tuyau ø8/200 bar	A3102008C-A
Enrouleur HP manuel + 30 m de tuyau ø8/200 bar	A3103008C-A
Enrouleurs à rappel automatique + tuyau sans lance	
Enrouleur HP automatique + 15 m de tuyau ø8/200 bar	A3201508C
Enrouleur HP automatique + 20 m de tuyau ø8/200 bar	A3202008C
Enrouleur HP automatique + 40 m de tuyau ø8/200 bar	A3204008C
Divers	
Kit sablage pour pompe HP	A3600001
Système de nettoyage de canalisation pour pompe HP - lg : 25 m	A3600002

Réhausse pour chariot élévateur sur condor	A3600007
Kit remplissage avec raccord incendie ø45	A3600008
Boule anti-vagues ø210 pour cuve (1 boule pour 7 litres)	A3600009
Boule anti-vagues ø370 pour cuve (1 boule pour 40 litres)	A3600010
Options montages spécifiques	
Montage d'une 2 <sup>ème</sup> Pompe EV 26 électrique 12V pour fonction arrosage	A2600009
Montage d'une 2 <sup>ème</sup> Pompe HONDA WX10 pour fonction arrosage	A2600010
Montage d'une 2 <sup>ème</sup> Pompe HONDA WX15 pour fonction arrosage	A2600012
Lances	
Lance haute pression complète avec buse jet plat 140 bar	A3400001
Lance haute pression complète avec buse jet plat 200 bar	A3400009
Lance haute pression complète avec buse jet plat 250 bar	A3400014
Lance haute pression complète avec brosse rotative	A3400002
Lance haute pression complète avec jet rotatif	A3400003
Lance haute pression complète télescopique en aluminium 2 x 2 m	A3400008



**UNITÉ AUTONOME ADAPTABLE** rapidement dans une benne ou un plateau de véhicule grâce à son système de calage par bras télescopiques.

## Caractéristiques



## Modèles autonomes PE

### 🌊 Cuve polyéthylène sans cloisons anti-vagues 🌊

	200 litres	300 litres	400 litres
Capacité cuve	200 litres	300 litres	400 litres
Dimensions (mm) L x l x h	1000 x 1200 x 990	1000 x 1200 x 1065	1000 x 1200 x 1265
<b>VERSION THERMIQUE 12-140</b>			
<b>Code</b>	<b>E394102033</b>	<b>E394103033</b>	<b>E394104033</b>
<b>VERSION THERMIQUE 15-200</b>			
<b>Code</b>	<b>E394202036</b>	<b>E394203036</b>	<b>E394204036</b>

## Accessoires montés en option

	Tuyaux	Code
	10 mètres de tuyau ø8/250 bar + 2 raccords M/F	<b>A3001008S</b>
	15 mètres de tuyau ø8/250 bar + 2 raccords M/F	<b>A3001508S</b>
	20 mètres de tuyau ø8/250 bar + 2 raccords M/F	<b>A3002008S</b>
	25 mètres de tuyau ø8/250 bar + 2 raccords M/F	<b>A3002508S</b>
	30 mètres de tuyau ø8/250 bar + 2 raccords M/F	<b>A3003008S</b>
	50 mètres de tuyau ø8/250 bar + 2 raccords M/F	<b>A3005008S</b>
<b>Enrouleurs + tuyau sans lance</b>		
	Enrouleur HP manuel + 10 m de tuyau ø8/200 bar	<b>A3101008B-A</b>
	Enrouleur HP manuel + 20 m de tuyau ø8/200 bar	<b>A3102008B-A</b>
	Enrouleur HP manuel + 30 m de tuyau ø8/200 bar	<b>A3103008B-A</b>
<b>Enrouleurs à rappel automatique + tuyau sans lance</b>		
	Enrouleur HP automatique + 15 m de tuyau ø8/200 bar	<b>A3201508B</b>
	Enrouleur HP automatique + 20 m de tuyau ø8/200 bar	<b>A3202008B</b>
	Enrouleur HP automatique + 40 m de tuyau ø8/200 bar	<b>A3204008B</b>

	Lances	Code
	Lance haute pression complète avec buse jet plat 140 bar	<b>A3400001</b>
	Lance haute pression complète avec buse jet plat 200 bar	<b>A3400009</b>
	Lance haute pression complète avec buse jet plat 250 bar	<b>A3400014</b>
	Lance haute pression complète avec brosse rotative	<b>A3400002</b>
	Lance haute pression complète avec jet rotatif	<b>A3400003</b>
	<b>Divers</b>	
	Kit sablage pour pompe HP	<b>A3600001</b>
	Système de nettoyage de canalisation pour pompe HP - lg : 25 m	<b>A3600002</b>
	Boule anti-vagues ø210 pour cuve (1 boule pour 7 litres)	<b>A3600009</b>
	Boule anti-vagues ø370 pour cuve (1 boule pour 40 litres)	<b>A3600010</b>



**UNITÉ ÉLECTRIQUE ADAPTABLE** sur véhicule électrique (48V / 72V / 96V) pour un lavage haute pression plus silencieux.

## Caractéristiques

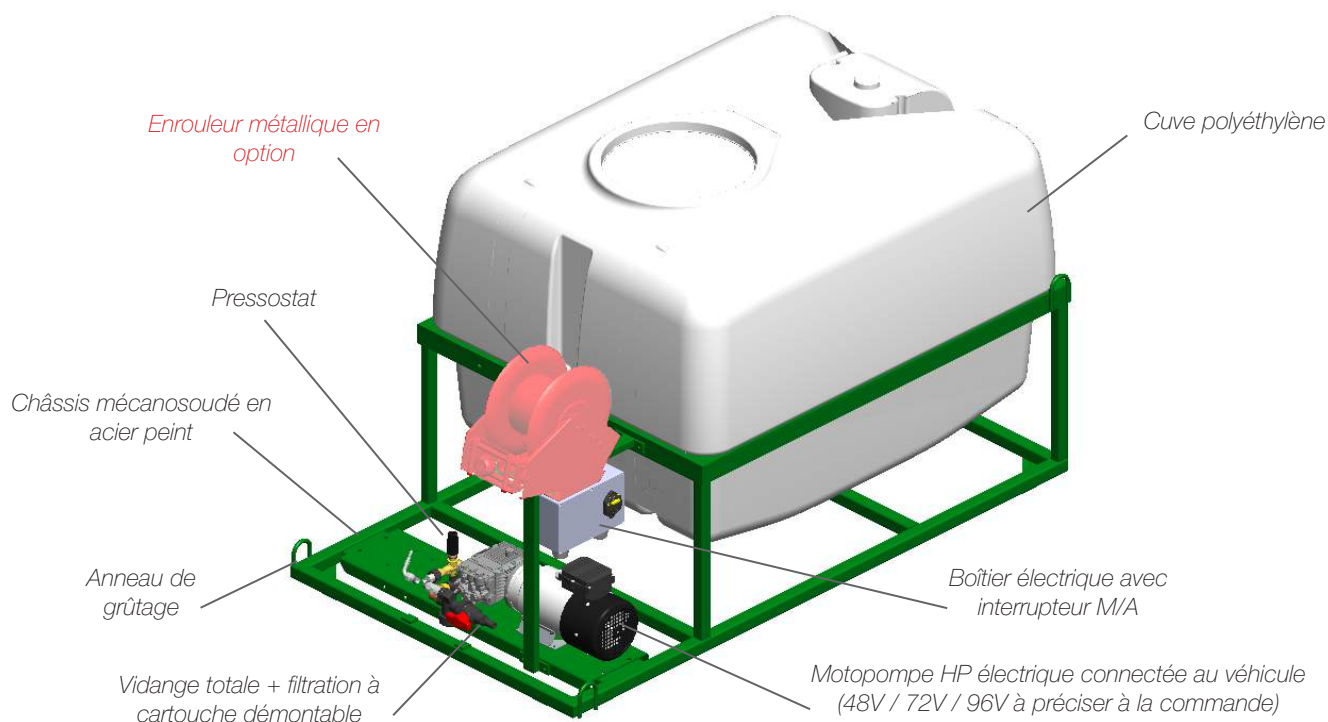

## Modèles électriques PE

🌊 **Cuve polyéthylène sans cloisons anti-vagues** 🌊

	200 litres	500 litres	1000 litres
Capacité cuve	200 litres	500 litres	1000 litres
Dimensions (mm) L x l x h	1000 x 910 x 600		1700 x 920 x 1100
Moteur	électrique - 48V / 2000W / 55A (autres tensions possibles)		
Pression maximale	140 bar		
Débit maximum	7 L/min		
<b>Code</b>	<b>E354102013</b>	<b>E354105013</b>	<b>E354110013</b>

Autres capacités sur demande

## Accessoires montés en option

Tuyaux	Code
10 mètres de tuyau ø8/250 bar + 2 raccords M/F	<b>A3001008S</b>
15 mètres de tuyau ø8/250 bar + 2 raccords M/F	<b>A3001508S</b>
20 mètres de tuyau ø8/250 bar + 2 raccords M/F	<b>A3002008S</b>
25 mètres de tuyau ø8/250 bar + 2 raccords M/F	<b>A3002508S</b>
30 mètres de tuyau ø8/250 bar + 2 raccords M/F	<b>A3003008S</b>
50 mètres de tuyau ø8/250 bar + 2 raccords M/F	<b>A3005008S</b>
<b>Enrouleurs + tuyau sans lance</b>	
Enrouleur HP manuel + 10 m de tuyau ø8/200 bar	<b>A3101008P</b>
Enrouleur HP manuel + 20 m de tuyau ø8/200 bar	<b>A3102008P</b>
Enrouleur HP manuel + 30 m de tuyau ø8/200 bar	<b>A3103008P</b>

Enrouleurs à rappel automatique + tuyau sans lance	Code
Enrouleur HP automatique + 15 m de tuyau ø8/200 bar	<b>A3201508P</b>
Enrouleur HP automatique + 20 m de tuyau ø8/200 bar	<b>A3202008P</b>
Enrouleur HP automatique + 40 m de tuyau ø8/200 bar	<b>A3204008P</b>
<b>Lances</b>	
Lance haute pression complète avec buse jet plat 140 bar	<b>A3400001</b>
Lance haute pression complète avec brosse rotative	<b>A3400002</b>
Lance haute pression complète avec jet rotatif	<b>A3400003</b>
<b>Divers</b>	
Kit remplissage avec raccord incendie ø45	<b>A3600008</b>
Boule anti-vagues ø210 pour cuve (1 boule pour 7 litres)	<b>A3600009</b>
Boule anti-vagues ø370 pour cuve (1 boule pour 40 litres)	<b>A3600010</b>



REMORQUE DE LAVAGE HAUTE PRESSION avec cuve montée sur essieu agricole 25 km/h, avec éclairage normalisé.



## Caractéristiques

**Labels:** Couvercle trou d'homme, Cuve polyester, Motopompe HP, Enrouleur métallique + lance en option, Eclairage normalisé, Essieu agricole non freiné, Châssis mécanosoudé en acier peint, Vidange totale + filtration à cartouche démontable, Frein de parking, Roue jockey, Attelage à œil ou à boule (préciser à la commande).

	Motopompe	Pression maximale	Débit maximum
VERSION THERMIQUE 12-140	Essence HONDA GX160QX	140 bar	12 L/min
VERSION THERMIQUE 15-200	Essence HONDA GX340QX	200 bar	15 L/min
VERSION THERMIQUE 16-250	Essence HONDA GX390QXE	250 bar	16 L/min

**Disponible en double fonction : arrosage / HP**

## Modèles remorques PFV

	Cuve polyester avec cloisons anti-vagues
Capacité cuve	600 litres / 1000 litres
Dimensions (mm) L x l x h	3250 x 1500 x 1800 / 3600 x 1650 x 1200
<b>VERSION THERMIQUE 12-140</b>	
Code	E384106033 / E384110033
<b>VERSION THERMIQUE 15-200</b>	
Code	E384206036 / E384210036
<b>VERSION THERMIQUE 16-250</b>	
Code	E384306037 / E384310037

Autres capacités sur demande

## Accessoires montés en option

	Tuyaux	Code		Options montages spécifiques	Code
	10 mètres de tuyau ø8/250 bar + 2 raccords MF	A3001008S		Montage d'une 2 <sup>ème</sup> Pompe EV 26 électrique 12V pour fonction arrosage	A2600009
	15 mètres de tuyau ø8/250 bar + 2 raccords MF	A3001508S		Montage d'une 2 <sup>ème</sup> Pompe HONDA WX10 pour fonction arrosage	A2600010
	20 mètres de tuyau ø8/250 bar + 2 raccords MF	A3002008S		Montage d'une 2 <sup>ème</sup> Pompe HONDA WX15 pour fonction arrosage	A2600012
	25 mètres de tuyau ø8/250 bar + 2 raccords MF	A3002508S			
30 mètres de tuyau ø8/250 bar + 2 raccords MF	A3003008S				
	Enrouleurs + tuyau sans lance			Lances	
	Enrouleur HP manuel + 10 m de tuyau ø8/200 bar	A3101008M-A		Lance haute pression complète avec buse jet plat 140 bar	A3400001
	Enrouleur HP manuel + 20 m de tuyau ø8/200 bar	A3102008M-A		Lance haute pression complète avec buse jet plat 200 bar	A3400009
	Enrouleur HP manuel + 30 m de tuyau ø8/200 bar	A3103008M-A		Lance haute pression complète avec buse jet plat 250 bar	A3400014
	Enrouleurs à rappel automatique + tuyau sans lance		Lance haute pression complète avec brosse rotative	A3400002	
	Enrouleur HP automatique + 15 m de tuyau ø8/200 bar	A3201508M	Lance haute pression complète avec jet rotatif	A3400003	
	Enrouleur HP automatique + 20 m de tuyau ø8/200 bar	A3202008M	Lance haute pression complète télescopique en aluminium 2 x 2 m	A3400008	
	Enrouleur HP automatique + 40 m de tuyau ø8/200 bar	A3204008M			
	Divers				
	Kit sablage pour pompe HP	A3600001			
	Système de nettoyage de canalisation pour pompe HP - lg : 25 m	A3600002			
	Kit remplissage avec raccord incendie ø45	A3600008			



REMORQUE DE LAVAGE HAUTE PRESSION avec cuve montée sur essieu routier 80 km/h, homologuée route.



## Caractéristiques

Disponible en double fonction : arrosage | HP

	Moteur	Pression maximale	Débit maximum
VERSION THERMIQUE 12-140	Essence HONDA GX160QX	140 bar	12 L/min
VERSION THERMIQUE 15-200	Essence HONDA GX340QX	200 bar	15 L/min
VERSION THERMIQUE 16-250	Essence HONDA GX390QXE	250 bar	16 L/min

## Modèles remorques PFV

Cuve polyester avec cloisons anti-vagues

Capacité cuve	400 litres	600 litres	600 litres	1000 litres	1000 litres
Freinage	NON	OUI			
Frein de parking	NON	OUI			
Timon	Articulé	V	Articulé	V	Articulé
Dimensions (mm) L x l x h	2510 x 1565 x 1120	2250 x 1600 x 1250	2250 x 1600 x 1250	4100 x 1635 x 1500	4100 x 1635 x 1500
VERSION THERMIQUE 12-140					
Code	<b>E374104033A</b>	<b>E374106033V</b>	<b>E374106033A</b>	<b>E374110033V</b>	<b>E374110033A</b>
VERSION THERMIQUE 15-200					
Code	<b>E374204036A</b>	<b>E374206036V</b>	<b>E374206036A</b>	<b>E374210036V</b>	<b>E374210036A</b>
VERSION THERMIQUE 16-250					
Code	<b>E374304037A</b>	<b>E374306037V</b>	<b>E374306037A</b>	<b>E374310037V</b>	<b>E374310037A</b>

Autres capacités sur demande

## Accessoires montés en option

Tuyaux	Code
10 mètres de tuyau ø8/250 bar + 2 raccords M/F	<b>A3001008S</b>
15 mètres de tuyau ø8/250 bar + 2 raccords M/F	<b>A3001508S</b>
20 mètres de tuyau ø8/250 bar + 2 raccords M/F	<b>A3002008S</b>
25 mètres de tuyau ø8/250 bar + 2 raccords M/F	<b>A3002508S</b>
30 mètres de tuyau ø8/250 bar + 2 raccords M/F	<b>A3003008S</b>
<b>Enrouleurs + tuyau sans lance</b>	
Enrouleur HP manuel + 10 m de tuyau ø8/200 bar	<b>A3101008M-A</b>
Enrouleur HP manuel + 20 m de tuyau ø8/200 bar	<b>A3102008M-A</b>
Enrouleur HP manuel + 30 m de tuyau ø8/200 bar	<b>A3103008M-A</b>
<b>Enrouleurs à rappel automatique + tuyau sans lance</b>	
Enrouleur HP automatique + 15 m de tuyau ø8/200 bar	<b>A3201508M</b>
Enrouleur HP automatique + 20 m de tuyau ø8/200 bar	<b>A3202008M</b>
Enrouleur HP automatique + 40 m de tuyau ø8/200 bar	<b>A3204008M</b>
<b>Divers</b>	
Kit sablage pour pompe HP	<b>A3600001</b>
Système de nettoyage de canalisation pour pompe HP - lg : 25 m	<b>A3600002</b>
Kit remplissage avec raccord incendie ø45	<b>A3600008</b>

Options montages spécifiques	Code
Montage d'une 2 <sup>ème</sup> Pompe EV 26 électrique 12V pour fonction arrosage	<b>A2600009</b>
Montage d'une 2 <sup>ème</sup> Pompe HONDA WX 10 pour fonction arrosage	<b>A2600010</b>
Montage d'une 2 <sup>ème</sup> Pompe HONDA WX 15 pour fonction arrosage	<b>A2600012</b>
<b>Lances</b>	
Lance haute pression complète avec buse jet plat 140 bar	<b>A3400001</b>
Lance haute pression complète avec buse jet plat 200 bar	<b>A3400009</b>
Lance haute pression complète avec buse jet plat 250 bar	<b>A3400014</b>
Lance haute pression complète avec brosse rotative	<b>A3400002</b>
Lance haute pression complète avec jet rotatif	<b>A3400003</b>
Lance haute pression complète télescopique en aluminium 2 x 2 m	<b>A3400008</b>



**CHARIOT HAUTE PRESSION PROFESSIONNEL À EAU CHAUDE** pour un lavage plus efficace. Peut-être utilisé pour une élimination complète des mauvaises herbes, sans causer de dommages dus aux agents chimiques ou à l'environnement, dans le respect des normes européennes en vigueur.

## Caractéristiques

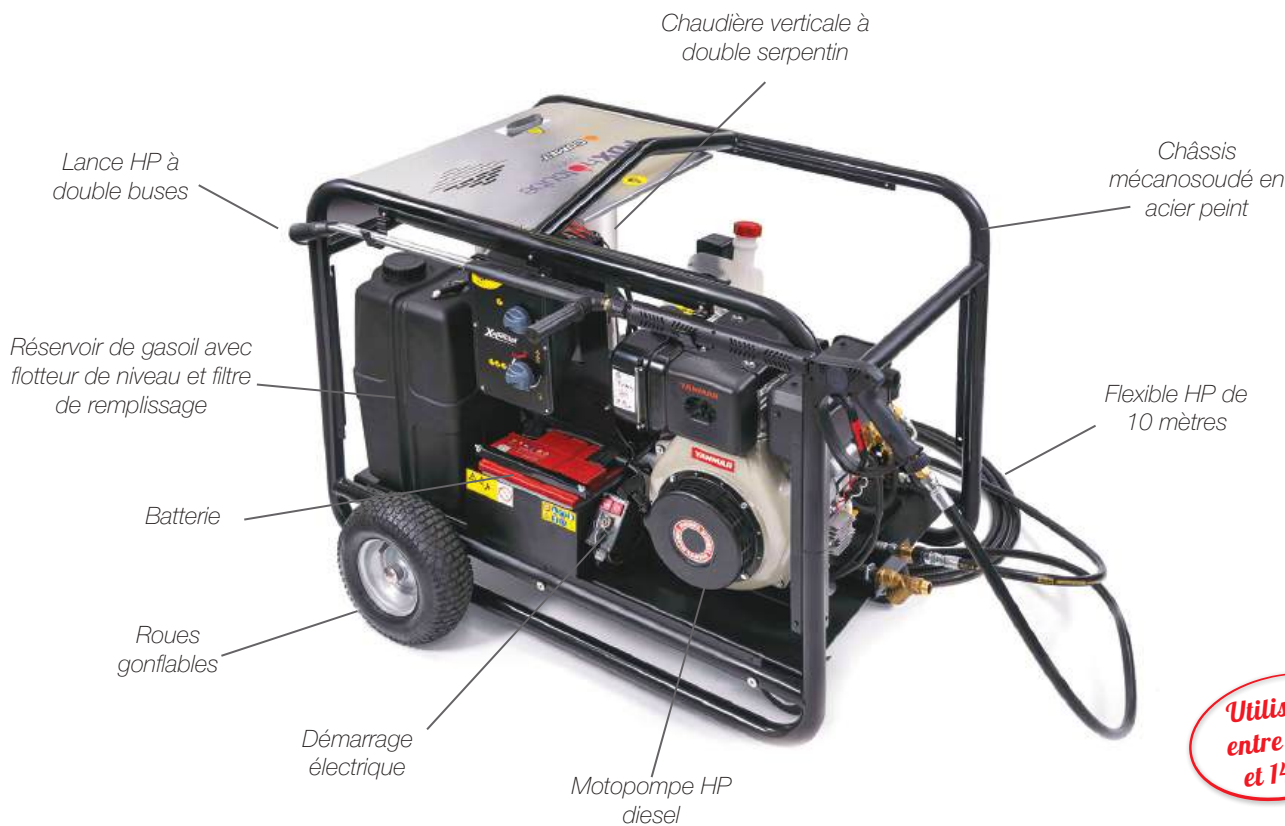

**Utilisable entre 85°C et 140°C**

### Modèle thermique 21-160

Motopompe	YANMAR L100V
Energie	Diesel
Pression maximale	160 bar
Débit maximum	21 L/min
Dimensions (mm) L x l x h	1200 x 930 x 1080
<b>Code</b>	<b>E324100037</b>

### Modèle thermique 16-200

Motopompe	YANMAR L100V
Energie	Diesel
Pression maximale	200 bar
Débit maximum	16 L/min
Dimensions (mm) L x l x h	1200 x 930 x 1080
<b>Code</b>	<b>E324200037</b>

### Accessoires montés en option

	Tuyaux	Code
	15 mètres de tuyau ø8/250 bar spécial eau chaude + 2 raccords M/F	<b>A3001509S</b>
	20 mètres de tuyau ø8/250 bar spécial eau chaude + 2 raccords M/F	<b>A3002009S</b>
	25 mètres de tuyau ø8/250 bar spécial eau chaude + 2 raccords M/F	<b>A3002509S</b>
	30 mètres de tuyau ø8/250 bar spécial eau chaude + 2 raccords M/F	<b>A3003009S</b>
<b>Divers</b>		
	Option désherbage / vapeur sur groupe eau chaude 160 bar	<b>A3600006</b>
<b>Lances</b>		
	Lance haute pression complète pour désherbage en angle	<b>A3400012</b>
	Lance haute pression complète pour désherbage sur chariot	<b>A3400013</b>

### Exemple d'utilisation





**UNITÉ AUTONOME À EAU CHAUDE ADAPTABLE** sur de nombreux véhicules pour un usage intensif et personnalisable avec de nombreuses options.

## Caractéristiques

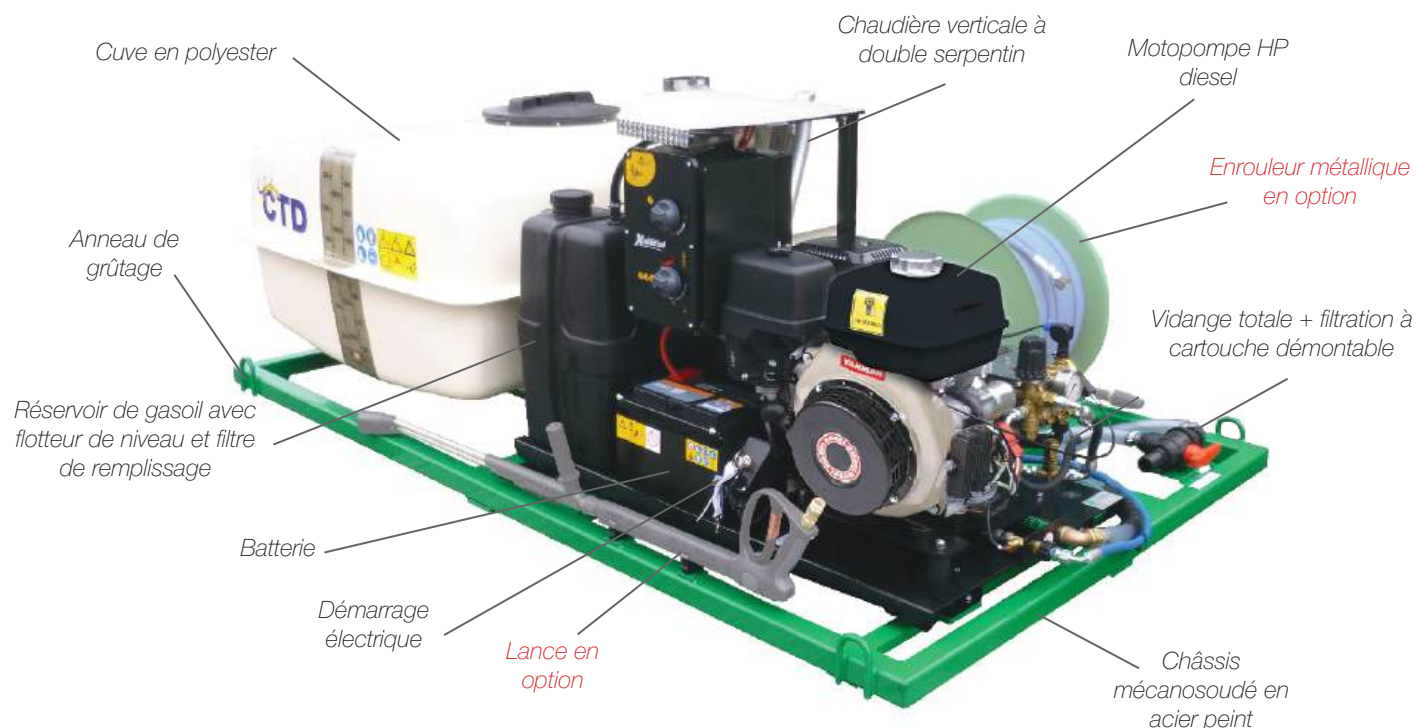

Nettoyage des bâtiments

## Modèles autonomes PE

### 🌊 Cuve polyéthylène sans cloisons anti-vagues 🌊

Capacité cuve	200 litres	500 litres	1000 litres
Motopompe	YANMAR		
Energie	Diesel		
Pression maximale	200 bar		
Débit maximum	16 L/min		

#### VERSION THERMIQUE 16-200

Code	E354402037	E354405037	E354410037
------	------------	------------	------------

## Modèles autonomes PFV

### 🌊 Cuve polyester avec cloisons anti-vagues 🌊

Capacité cuve	600 litres	800 litres	1000 litres
Motopompe	YANMAR		
Energie	Diesel		
Pression maximale	200 bar		
Débit maximum	16 L/min		

#### VERSION THERMIQUE 16-200

Code	E364406037	E364408037	E364410037
------	------------	------------	------------

Autres capacités sur demande

## Accessoires montés en option

	Tuyaux	Code
	15 mètres de tuyau ø8/250 bar spécial eau chaude + 2 raccords M/F	A3001509S
	20 mètres de tuyau ø8/250 bar spécial eau chaude + 2 raccords M/F	A3002009S
	25 mètres de tuyau ø8/250 bar spécial eau chaude + 2 raccords M/F	A3002509S
	30 mètres de tuyau ø8/250 bar spécial eau chaude + 2 raccords M/F	A3003009S
Enrouleurs + tuyau sans lance		
	Enrouleur HP manuel + 10 m de tuyau ø8/200 bar eau chaude	A3101009C
	Enrouleur HP manuel + 20 m de tuyau ø8/200 bar eau chaude	A3102009C
	Enrouleur HP manuel + 30 m de tuyau ø8/200 bar eau chaude	A3103009C
Enrouleurs à rappel automatique + tuyau sans lance		
	Enrouleur HP automatique + 15 m de tuyau ø8/200 bar eau chaude	A3201509C
	Enrouleur HP automatique + 20 m de tuyau ø8/200 bar eau chaude	A3202009C
	Enrouleur HP automatique + 40 m de tuyau ø8/200 bar eau chaude	A3204009C

	Divers	Code
	Option désherbage / vapeur sur groupe eau chaude 160 bar	A3600006
	Kit remplissage avec raccord incendie ø45	A3600008
Lances		
	Lance haute pression complète avec buse jet plat 140 bar	A3400001
	Lance haute pression complète avec brosse rotative	A3400002
	Lance haute pression complète avec jet rotatif	A3400003
	Lance haute pression complète pour désherbage en angle	A3400012
	Lance haute pression complète pour désherbage sur chariot	A3400013





# DÉSHERBAGE DES SOLS

# BIN'BRUSH

**BROSSE DE DÉSHÉRBAGE MOTORISÉE** pour surfaces imperméables dures de tous types.

Notre désherbeur est livré avec des **torons métalliques composés de fils de haute résistance sertis**. Les torons sont allongeables sans outils grâce à son système de goupillage pour la compensation d'usure. Ils sont maintenus dans un guide quasiment jusqu'au bout, les rendant plus rigides et de ce fait plus efficaces.

La brosse possède un **système d'inclinaison à droite ou à gauche** pour permettre un travail précis dans les angles (système breveté).

Elle est également dotée d'une commande d'inversion du sens de rotation permettant ainsi de travailler d'un côté ou de l'autre des trottoirs.

## Caractéristiques

Vidéo



Inverseur mécanique pour une rotation à double sens

Vitesse de rotation à 170 tr/min

Guidon déporté pour longer les murs, réglable pour l'ergonomie et repliable pour le transport

Potence montée sur silentblochs pour absorber les vibrations

Pneus gonflés de diamètre 375 mm avec produit anti-crevaison

Torons réglables en hauteur pour une plus grande longévité et compenser l'usure

Torons métalliques composés de fils haute résistance sertis

Bavette réglable

Changement de la brosse sans outils

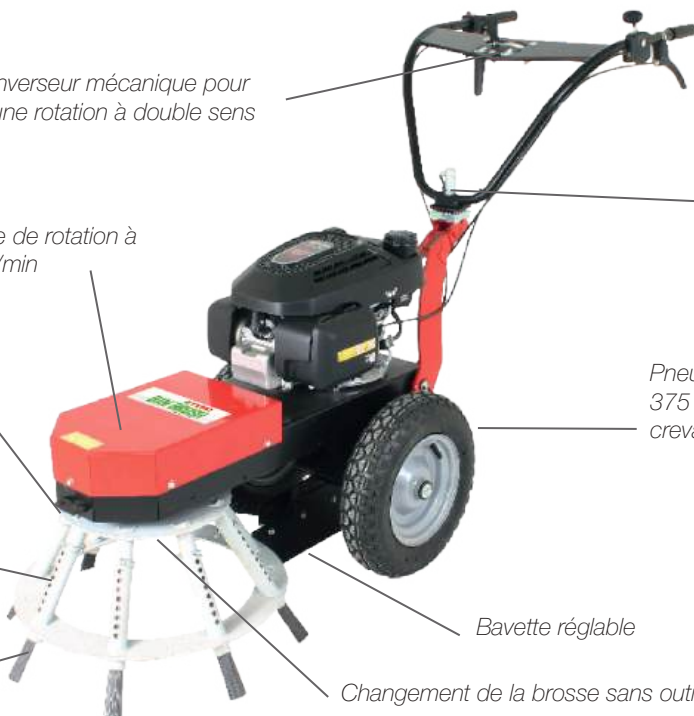

## Brosse motorisée thermique

Moteur	Essence - Honda GCVX 200 - 201 cm <sup>3</sup>
Puissance nominale	3 KW à 3100 tr/min
Type de torons	8 torons métalliques composés de fils haute résistance sertis
Commandes	Embrayage / Inversion du sens de rotation / Manette de gaz du moteur / Déport-inclinaison de la cellule de travail
Brosse	Palier en fonte avec roulements
Poids	79 kg
Code	<b>MY1011057</b>

## Accessoire en option

Divers	Code
 Brosse mixte pour surfaces sensibles (ex : dalles naturelles) : brosse mixte composée de lamelles acier et brin polymère. 2 positions pour compenser l'usure des brins.	<b>AY10101</b>



## Exemples d'utilisations



# E-BIN'BRUSH

**BROSSE DE DÉSHÉRBAGE MOTORISÉE ÉLECTRIQUE** pour surfaces imperméables dures de tous types.

Notre désherbeur est livré avec des torons métalliques composés de fils de haute résistance sertis. Les torons sont allongeables sans outils grâce à son système de goupillage pour la compensation d'usure. Ils sont maintenus dans un guide quasiment jusqu'au bout, les rendant plus rigides et de ce fait plus efficaces.

La brosse possède un **système d'inclinaison à droite ou à gauche** pour permettre un travail précis dans les angles (système breveté).

Elle est également dotée d'une commande d'inversion du sens de rotation permettant ainsi de travailler d'un côté ou de l'autre des trottoirs. Le moteur électrique possède **2 vitesses de rotation en mode ECO et TURBO** permettant de s'adapter aux terrains.

## Caractéristiques

Inverseur mécanique pour une rotation à double sens

2 batteries 56V-12Ah Lithium-ion

Vitesse de rotation :  
• ECO 143 tr/min  
• TURBO 167 tr/min

Guidon déporté pour longer les murs, réglable pour l'ergonomie et repliable pour le transport

Potence montée sur silentblochs pour absorber les vibrations

Pneus gonflés de diamètre 375 mm avec produit anti-crevaison

Torons réglables en hauteur pour une plus grande longévité et compenser l'usure

Bavette réglable

Torons métalliques composés de fils haute résistance sertis

Changement de la brosse sans outils



## Brosse motorisée électrique

Moteur	Électrique - EGO PU2700S
Vitesse de rotation du moteur	Mode ECO : 2400 tr/min / Mode TURBO : 2800 tr/min
Type de torons	8 torons métalliques composés de fils haute résistance sertis
Commandes	Embrayage / Inversion du sens de rotation / Déport-inclinaison de la cellule de travail
Brosse	Palier en fonte avec roulements
Poids	75 kg
Code	<b>MY1012057</b>

## Accessoire en option

Divers	Code
 Brosse mixte pour surfaces sensibles (ex : dalles naturelles) : brosse mixte composée de lamelles acier et brin polymère. 2 positions pour compenser l'usure des brins.	<b>AY10101</b>



## Exemple d'utilisation



# BIN'EXPRESS

**DÉSHERBEUR MÉCANIQUE TRÂINÉ** destinée au grand public pour remplacer les produits phytosanitaires par une opération mécanique. Il est **compatible à l'ensemble des tondeuses autoportées** et est en capacité de désherber tous types de surfaces perméables.

Muni d'une lame profilée en acier permettant l'arrachage des plantes indésirables, ce matériel participera à reniveler les allées en répartissant uniformément la matière et en ressortant le gravier tassé par le passage des véhicules.

Grâce au déport de sa lame, il vous est possible de **désherber au plus près du mobilier de jardin, des arbres et des bordures** de vos allées. D'une grande facilité d'utilisation, le **réglage de la profondeur de travail** se fait grâce à un petit volant et le changement d'une position de travail à une position de route par une simple manette.

## Caractéristiques

### Vidéo



Traine métallique pour une finition parfaite

Petit volant de réglage de la profondeur de désherbage

Basculement facile d'une position de route à une position de transport

Attelage universel

Lame de 100 cm d'une grande résistance avec sécurité

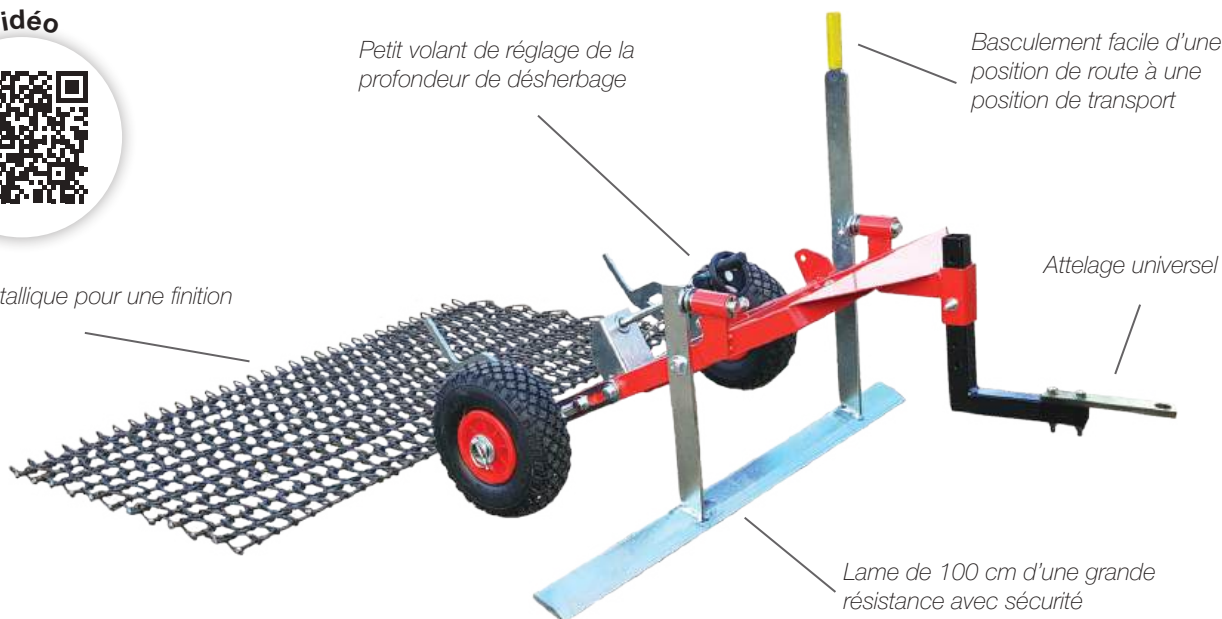

## Désherbeur mécanique

Attelage	Trainé
Largeur de travail	100 cm
Capacité de travail	+/- 750 m <sup>2</sup> /h
Poids	40 kg
Code	<b>MY1045105</b>

## Accessoire en option

Divers	Code
 Support masse	<b>AY10401</b>



## Exemple d'utilisation



**DÉSHERBEUR MÉCANIQUE TRÂINÉ** destinée aux professionnels pour remplacer les produits phytosanitaires par une opération mécanique. Le bin'trail est **compatible à l'ensemble des tondeuses autoportées** et peut s'atteler derrière tout type de véhicule (tondeuse, quad, microtracteur). Il est en capacité de désherber tous types de surfaces stabilisées, sablées et gravillonnées.

Muni d'une lame profilée en acier permettant l'arrachage des plantes indésirables, il permet de désherber des zones des plus grandes aux plus étroites. Passage simple de la position désherbage à la position route par système de levier.

Grâce au déport de sa lame, il vous est possible de **désherber au plus près du mobilier de jardin, des arbres et des bordures** de vos allées. Le changement d'une position de travail à une position de route par une simple manette.

## Caractéristiques

Trâine métallique pour une finition parfaite

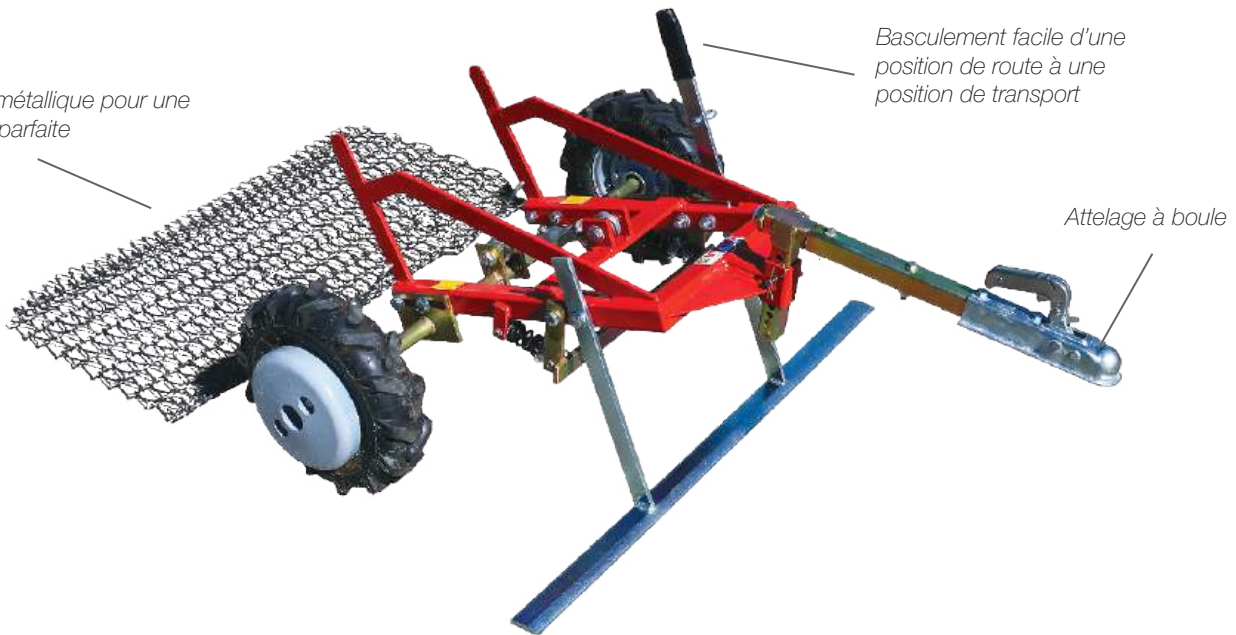

Basculement facile d'une position de route à une position de transport

Attelage à boule

## Désherbeur mécanique

VERSIONS	Largeur de travail (cm)	Poids (kg)	Attelage	Capacité de travail	Code
VERSION 100	100	120	Tracté	1 000 à 5 000 m <sup>2</sup> /H	MY1055100A
VERSION 120	120	120			MY1055120A
VERSION 100	100	130	3 points		MY1053100A
VERSION 120	120	130			MY1053120A

## Accessoires en option

Divers	Code
 Attelage à œil	AY10501

## Exemple d'utilisation



**SARCLEUSE MÉCANIQUE MOTORISÉE** pour se débarrasser des herbes et adventices sur les surfaces perméables de tous types. Elle détruit la racine des mauvaises herbes et travaille en faible profondeur ce qui permet de déstructurer les sols le moins possible.

Elle est destinée aux surfaces envahies de mousses et adventices, sur des terrains allant jusqu'à 2000 m<sup>2</sup>. Elle se pilote sans effort et se manie aisément. Elle est équipée d'une marche arrière par boîte de vitesse pignon acier.

Son guidon réglable en hauteur, ajustable et déportable permet un réel confort d'utilisation.

## Caractéristiques

Vidéo



Marche arrière

Embrayage par tension de courroie

Guidon repliable, réglable en hauteur et déportable

Boîte de vitesse pignon acier

Ratisse arrière à ressorts ajustable

Lame de désherbage de 40 cm en acier haute résistance

Contrepoids pour un guidage simple et sans efforts

2 positions de réglage de la lame de désherbage :  
 • position à plat  
 • position inclinée

Rouleau de terrage à réglage par molette



## Sarcluse mécanique

Moteur	B&S XR550 - 127 cm <sup>3</sup>
Largeur de travail	40 cm + 10 cm (côté droit ou gauche)
Outils de travail	Lame acier + rouleau + ratisse arrière à ressorts
Poids	92 kg
Code	MY1021040

## Exemples d'utilisations



**DÉSHERBEUR MÉCANIQUE MOTORISÉ** pour des surfaces perméables de tous types.

Idéal pour une utilisation sur des surfaces stabilisées et gravillonnées que l'on retrouve dans les cimetières, les allées paysagères, les trottoirs, les terrains de pétanque, les parkings, les jardins privés, etc.

Il **arrache la plante avec la racine** et permet simultanément le désherbage, le nivellement, le ratissage et une finition de surface.

Système de désherbage à lame pivotante, la pression au sol est réglable ainsi que la **profondeur de travail de 0 à 10 mm** afin de respecter le sol.

## Caractéristiques

### Vidéo



Contrepoids pour un guidage simple et sans efforts

Embrayage pneumatique

Guidon réglable en hauteur et déportable

Réglage simple et précis de la profondeur de travail

Éléments arrière pour le nivellement, le ratissage, et une finition parfaite

Lame profilée et pivotante pour l'arrachage des plantes avec respect du support



## Désherbeur mécanique

Moteur	Honda GP160 - 160 cm <sup>3</sup> - 5 cv
Largeur de travail	70 cm (80 cm hors tout)
Avancement	2 vitesses avant - 1 marche arrière - Embrayage pneumatique
Capacité de travail	+/- 1 500 m <sup>2</sup> /h
Poids	160 kg
<b>Code</b>	<b>MY1031070</b>

## Accessoires en option

Divers		Code
Kit râteau 7 griffes doubles	1	<b>AY10303</b>
Kit roulette de guidage avec support	2	<b>AY10302</b>
Kit disque coupe bordure	3	<b>AY10301</b>



## Exemple d'utilisation



# BIN'TRACT

**DÉSHERBEUR MÉCANIQUE TRACTÉ** conçu pour de grandes surfaces sablées, stabilisées et gravillonnées (allées paysagères, pistes, parkings, voies vertes, cimetières) des plus souples aux plus dures en ne déstructurant pas le sol (travail inférieur à 10 mm), il est rapide et économique.

En plus de désherber, le Bin'Tract reprofile, ratisse et assure une finition parfaite après son passage en laissant en surface les plantes arrachées qui fanent rapidement.

**La partie arrière est flottante pour une utilisation sans les lames afin de ratisser un espace, damer le sol ou défeutrer et rouler un gazon grâce à la double rangée de griffes et le rouleau lestable.**

## Caractéristiques

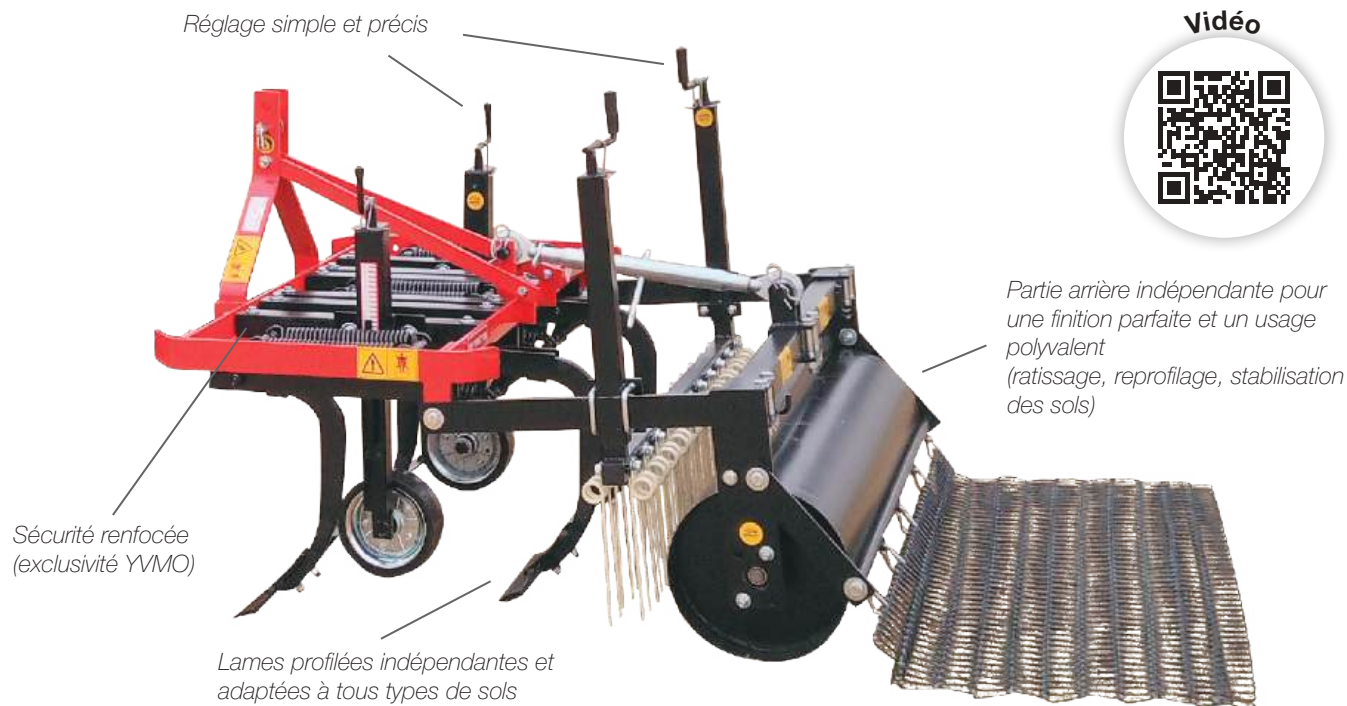

Vidéo



## Désherbeur mécanique

VERSIONS	Largeur de travail (cm)	Largeur hors tout (cm)	Puissance nécessaire	Poids (kg)	Attelage	Capacité de travail	Code
VERSION 100	95	116	15/20 CV	275	3 points	5 000 à 15 000 m <sup>2</sup> /H	MY1063100
VERSION 130	135	150	20/25 CV	350			MY1063130
VERSION 160	165	180	25/30 CV	400			MY1063160
VERSION 190	195	220	+35 CV	550			MY1063190

## Accessoires en option

Divers	Code
Disque coupe bordure pour désherbeur mécanique ①	AY10601
Kit Bin'tract 100 pour tracteur cat.0 - Attelage abaissé et avec rouleau en diamètre 160 mm	AY10602



## Exemple d'utilisation



# BIN'FRONT

**DÉSHERBEUR MÉCANIQUE FRONTAL**, conçu pour désherber des surfaces sablées, stabilisées et gravillonnées (allées paysagères, pistes, parkings, voies vertes, cimetières) des plus souples aux plus dures.

**Innovant et unique grâce à son système 2 points, le Bin'Front peut se monter à la place de la tondeuse frontale.** Il épouse ainsi parfaitement le sol. Pour plus de sécurité, les lames de désherbage sont montées sur ressorts pour échapper aux objets, pierres ...

Grâce à sa lame profilée en acier et ses roues de jauge réglables pour un travail inférieur à 10 mm, **il ne déstructure pas le sol.**

Parmi les multiples configurations de travail, le tablier de désherbage (lames + roues de jauge) du Bin'Front est escamotable, pour ainsi parfaire la finition du sol seulement à l'aide des griffes et du rouleau cage.

## Caractéristiques

### Vidéo

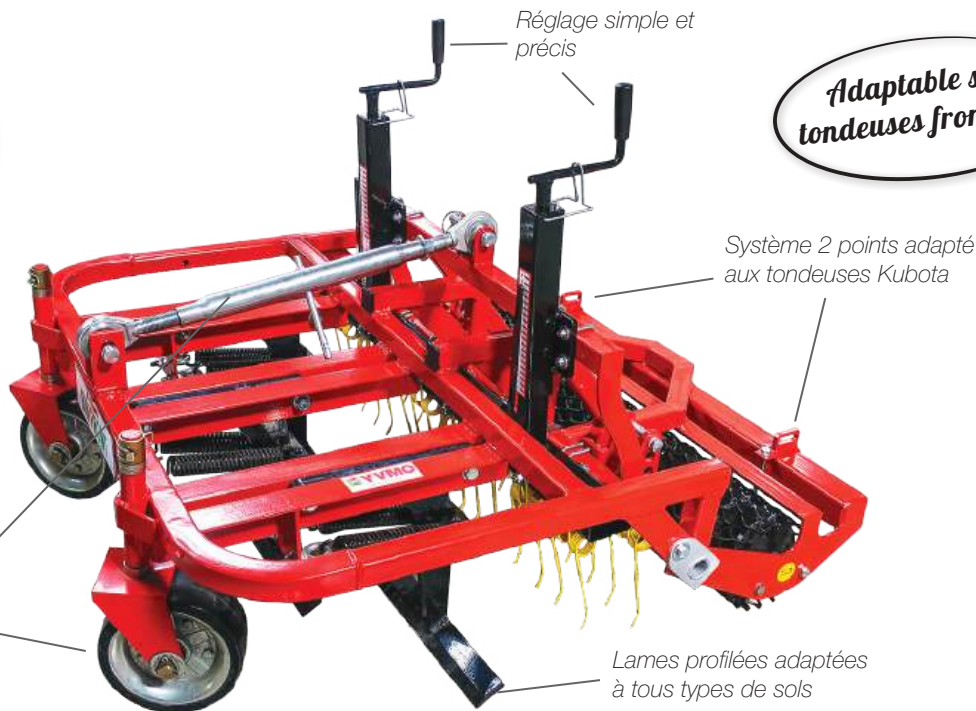



Tablier de désherbage (lames + roues de jauge) escamotable grâce à sa barre de réglage

## Désherbeur mécanique

Largeur de travail	100 cm (116 cm hors tout) (+ 27 cm de kit bordure)
Puissance nécessaire	15 / 20 cv
Attelage	2 points (écartement des bras de 580 à 880 mm) <i>Adaptable nativement sur KUBOTA série F38 et série F28. Autres marques et modèles : nous consulter.</i>
Longueur des bras / roues	36 cm
Capacité de travail	5 000 à 9 000 m <sup>2</sup> /h
Poids	170 kg
<b>Code</b>	<b>MY1074100A</b>

## Accessoires en option

Divers	Code
 lame coupe bordure pour désherbeur mécanique	<b>AY10701A</b>
 Kit support pour tondeuse de marque John Deere	<b>AY10702</b>

## Exemple d'utilisation







# ENTRETIEN DES TERRAINS SABLÉS

# SABL'EXPRESS

**NETTOYEUR DE PLAGE AUTOMOTEUR** pour un entretien régulier et sans efforts des plages.

L'avancement du Sabl'express se fait par un rouleau à godets chargeurs de sable qui vient à être criblé par un **tamis vibrant** pour en récupérer les déchets dans son bac arrière de 10 L très simple à retirer.

La profondeur de travail est réglable de 0 à 10 cm, de même que le réglage des masses pour un parfait équilibre.

**Plusieurs tamis interchangeables rapidement existent afin de cribler le sable de la manière la plus finement souhaitée.**

## Caractéristiques

*Livré avec 2 tamis de 3 et 6 mm*

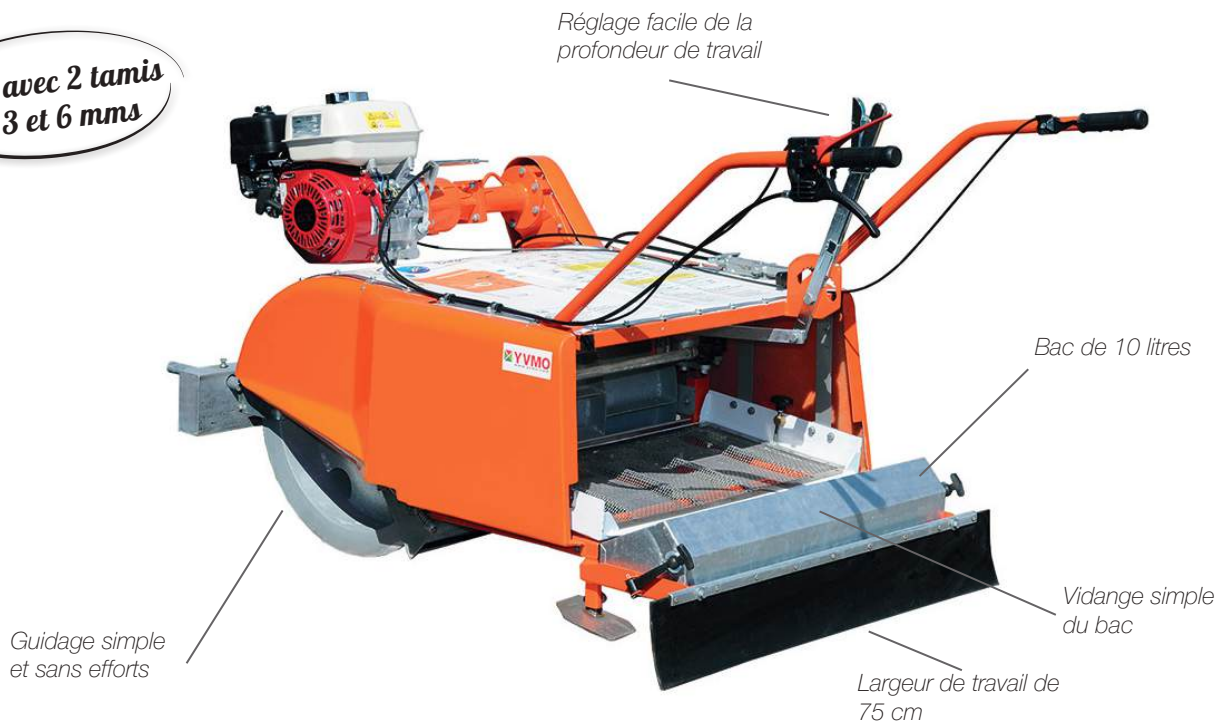

## Nettoyeur de plage

Moteur	Honda GX160 - 5.5 cv - 4 temps
Dimensions l x L x h (cm)	89 x 195 x 90
Profondeur de travail (cm)	0 à 10
Transmission	Bain d'huile à embrayage
Poids (kg)	180
Capacité de travail	2 500 m <sup>2</sup> /h
<b>Code</b>	<b>MY5011075</b>

## Accessoires en option

Divers	Code
Râteau pour les gros déchets et le nivellement	<b>AY50101</b>
Tamis supplémentaire de 3 x 3 mm	<b>AY50102</b>
Tamis supplémentaire de 6 x 6 mm	<b>AY50103</b>
Tamis supplémentaire de 12 x 12 mm	<b>AY50104</b>

## Exemple d'utilisation



**NETTOYEUR DE PLAGE SUR CHENILLES** pour le criblage de sable dans des endroits étroits.

Adapté aux surfaces de petite et moyenne taille, le sabl'agile est très maniable et **peut passer sous des obstacles aux structures très basses comme les parasols**. Grâce à sa lame fixe de 90 cm réglable en profondeur, le mouvement vertical des tamis permettra de collecter tous types de déchets dans son bac arrière.

Le sabl'agile grâce à sa boîte de vitesse **muni d'une marche arrière** et son montage sur chenilles permet des déplacements rapides.

## Caractéristiques

Réglage facile de la profondeur de travail

Livré avec 2 tamis de 6 et 10 mm

Bac de 20 litres

Largeur de travail de 90 cm



## Nettoyeur de plage

Moteur	Honda GX200 - 6.5 cv - 4 temps
Dimensions l x L x h (cm)	90 x 190 x 90
Profondeur de travail (cm)	0 à 10
Avancement	3 vitesses avant - 1 marche arrière
Poids (kg)	310
Capacité de travail	3 500 m <sup>2</sup> /h
<b>Code</b>	<b>MY5021090</b>

## Accessoires en option

Divers	Code
Lame de nivellement frontale	<b>AY50202</b>
Support de mobiliers de plage	<b>AY50203</b>
Râteau pour les gros déchets	<b>AY50201</b>
 Tamis supplémentaire de 6 x 6 mm	<b>AY50204</b>
Tamis supplémentaire de 10 x 10 mm	<b>AY50205</b>
Tamis supplémentaire de 15 x 15 mm	<b>AY50206</b>

## Exemple d'utilisation







# **LUTTE CONTRE L'INCENDIE**



**CHARIOT DE PROTECTION INCENDIE** adapté à la protection des habitations au moyen d'une **alimentation en eau par aspiration dans une piscine ou autre point d'eau**.

La pompe permet de projeter de l'eau avec une lance incendie, soit en attaque directe du foyer, soit pour se protéger de l'incendie.

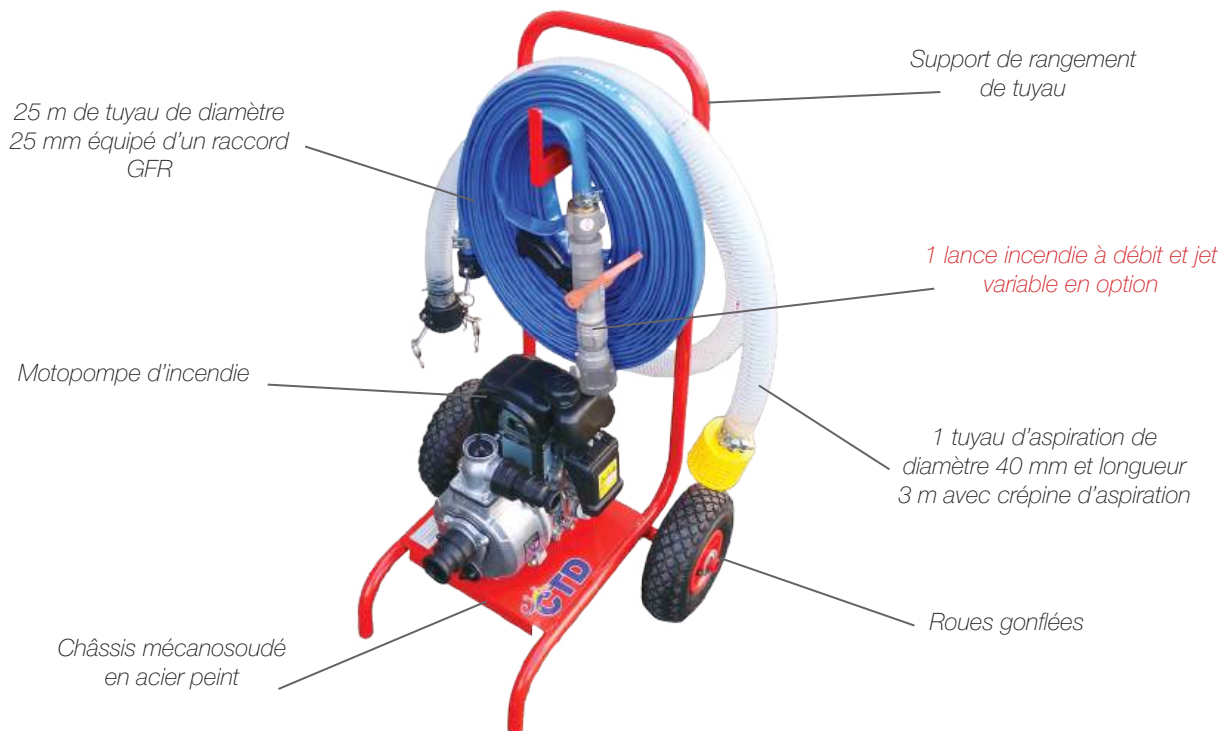

## Caractéristiques



## Modèle chariot incendie

Type de pompe	Centrifuge HONDA
Pression maximale	4 bar
Débit maximum	100 L/min
Accessoires fournis	1 tuyau d'aspiration 3 mètres + 1 tuyau de refoulement 25 mètres + 1 diffuseur incendie simple
<b>Code</b>	<b>E405200030</b>

## Accessoires en option

Tuyau	Code
 Tuyau supplémentaire ø25 - longueur 25 mètres	<b>A4602525</b>
Lances	
 Lance à jet variable en remplacement du diffuseur incendie fourni	<b>A4400002</b>
Lance à débit et jet variable en remplacement du diffuseur incendie fourni	<b>A4400004</b>

## Exemple d'utilisation





**UNITÉ AUTONOME ANTI-INCENDIE** installable dans tout type de véhicule permettant d'intervenir rapidement en cas de départ de feux lors de travaux mécaniques comme l'égamage par exemple.

## Caractéristiques



## Modèles autonomes PE

🌊 **Cuve polyéthylène sans cloisons anti-vagues** 🌊

Capacité cuve	400 litres	500 litres	1000 litres
Energie	Essence		
Pression maximale	4 bar		
Débit maximum	100 L/min		
<b>Code</b>	<b>E455204030</b>	<b>E455205030</b>	<b>E455210030</b>

## Modèles autonomes PFV

🌊 **Cuve polyester avec cloisons anti-vagues** 🌊

Capacité cuve	400 litres	600 litres	800 litres	1000 litres
Energie	Essence			
Pression maximale	4 bar			
Débit maximum	100 L/min			
<b>Code</b>	<b>E465204030</b>	<b>E465206030</b>	<b>E465208030</b>	<b>E465210030</b>

Autres capacités sur demande

## Accessoires en option

	Tuyau	Code
	Tuyau ø25 - longueur 25 mètres	<b>A4602525</b>
Enrouleurs + tuyau sans lance		
	Enrouleur manuel + 20 m de tuyau ø25	<b>A4102025T</b>
	Enrouleur manuel + 40 m de tuyau ø25	<b>A4104025T</b>
Divers		
	Diffuseur incendie 3 positions	① <b>A4400001</b>
	Lance incendie à débit et jet variable	② <b>A4400002</b>
	Diffuseur incendie à jet réglable	<b>A4400003</b>
	Lance à débit fixe et jet réglable	<b>A4400004</b>
	Châssis avec système de calage dans benne	<b>A4600000</b>
	Rehausse pour chariot élévateur	<b>A4600001</b>

## Types de lances

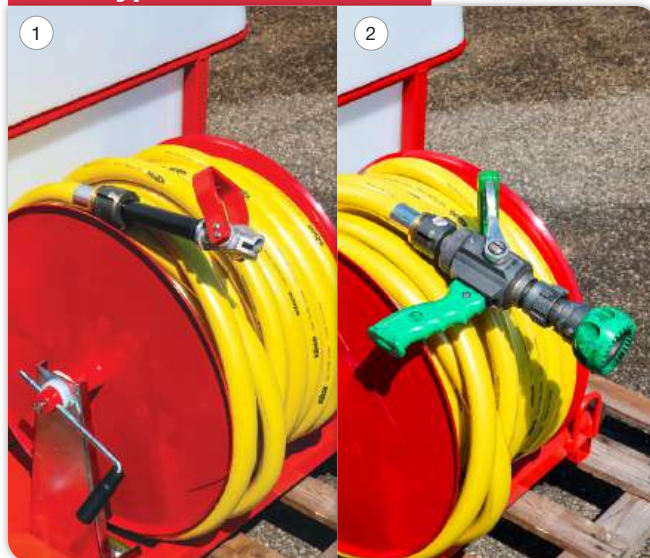

# TRIOCÉROS



**GROUPE D'EXTINCTION AUTONOME POUR LA PROTECTION INCENDIE** adaptable aux petits véhicules, types 4x4.

TRIOCEROS est un **dispositif haute pression permettant une extinction efficace des petits incendie avec un volume d'eau limité** et une lance multi fonction (eau pulvérisé, eau additivée et mousse).

L'apport du produit mouillant/moussant spéciale incendie, augmente significativement la capacité d'extinction sur les feux de solide.

## Caractéristiques

Vidéo



## Modèle autonome PE

🌊 Cuve polyéthylène sans cloisons anti-vagues 🌊

Capacité cuve	200 litres (autres tailles sur demande)
Motopompe	Pompe à pistons avec moteur HONDA 11CV
Energie	Essence
Pression maximale	200 bar
Débit maximum	21 L/min
Dosage produit	De 0,1% à 1%
Dimensions (mm) L x l x h	1360 x 1160 x 760
<b>Code</b>	<b>E454202026</b>

Possibilité de livrer également en kit pour une installation sur un groupe existant.

## Accessoires en option

Tuyau	Code	Divers	Code
 Tuyau ø10 - longueur 15 mètres avec coupleurs	<b>A401840</b>	Aspirateur de boue	<b>A401843</b>
Tuyau ø10 - longueur 25 mètres avec coupleurs	<b>A401841</b>	Hydro-injecteur de remplissage de cuve	<b>A401845</b>
Tuyau ø10 - longueur 40 mètres avec coupleurs	<b>A401849</b>	Bidon de 20 litres de mouillant/moussant	<b>A401846</b>

## Détails Lance multi-fonction

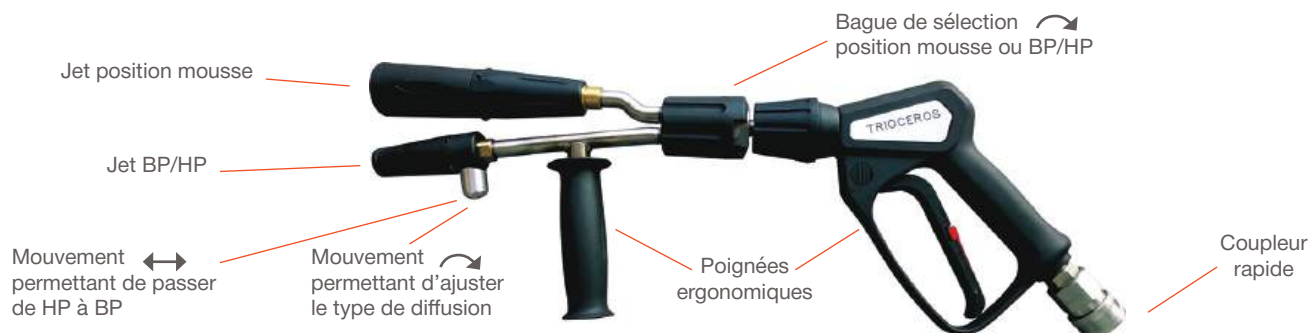



**RETROUVEZ AUSSI CHEZ CTD DES ACCESSOIRES INCENDIE** compatibles avec nos différents chariots et groupes d'extinction.

Ci-dessous quelques exemples d'accessoires répondant à différentes demandes : clés, raccords, lances, tuyaux ...

## Clés



*Clés pour poteaux d'incendie*



*Clés tricoises "Deschamps"*

## Raccords et tuyaux



*Raccords bi-symétriques avec verrous*



*Tuyaux*

## Robinetts d'incendie armés (RIA) et supports



*Robinetts d'incendie armés tournants et fixes comprenant dévidoir, tuyau et diffuseur*



*Poteaux de fixation pour RIA*

## Lances



*Lances à débit variable et jet réglable*



*Lances à débit fixe et jet réglable*



11 rue de l'industrie  
01090 GUÉREINS  
**+33 (0)4 74 06 47 00**  
contact@ctdfrance.com  
[www.ctdfrance.com](http://www.ctdfrance.com)



62 impasse de l'industrie  
01090 MONTMERLE-SUR-SAÔNE  
**+33 (0)1 34 86 78 00**  
contact@yvmo.com  
[www.yvmo.com](http://www.yvmo.com)



*Retrouvez nos catalogues en ligne  
en scannant le QR Code suivant :*

